

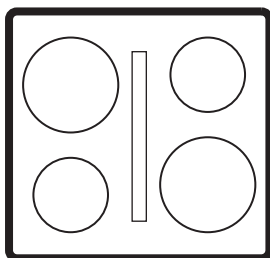

Electrolux



electrolux.com/register



HHOB6T0C

INSTALLATION / UPPSETNING

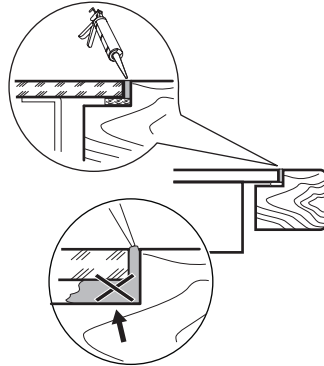
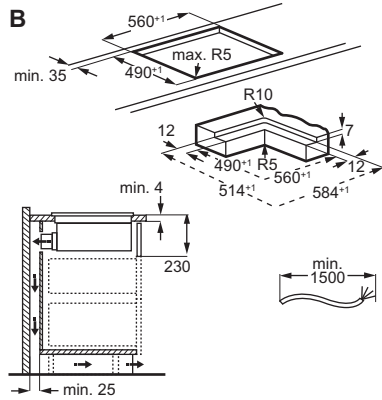
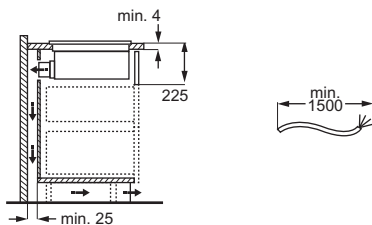
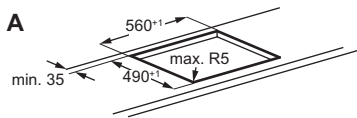
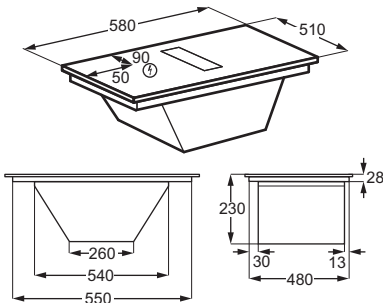
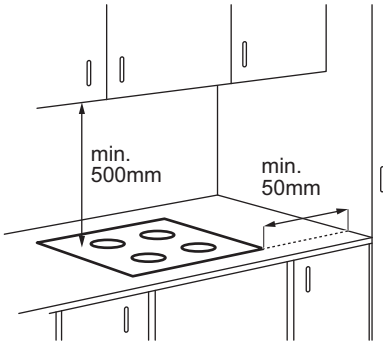

www.youtube.com/electrolux
www.youtube.com/aeg

How to Install your
 AEG/Electrolux Extractor Hob



1. SAFETY INFORMATION.....	3	7. COOKING GUIDE.....	13
2. SAFETY INSTRUCTIONS.....	5	8. CARE AND CLEANING.....	14
3. ASSEMBLY.....	8	9. TROUBLESHOOTING.....	15
4. BEFORE FIRST USE.....	9	10. TECHNICAL DATA.....	16
5. PRODUCT DESCRIPTION.....	10	11. ENERGY EFFICIENCY.....	16
6. DAILY USE.....	11	12. ENVIRONMENTAL CONCERNS.....	18

1. SAFETY INFORMATION

Before the installation and use of the appliance read the supplied instructions carefully. The manufacturer is not responsible for any injuries or damage that result from incorrect installation or usage. Always keep the instructions in a safe and accessible location for future reference.

1.1 Children and vulnerable people safety

- This appliance can be used by children aged from 8 years and above and persons with reduced physical, sensory or mental capabilities or lack of experience and knowledge if they have been given supervision or instruction concerning the use of the appliance in a safe way and understand the hazards involved. Children of less than 8 years of age and

persons with very extensive and complex disabilities shall be kept away from the appliance unless continuously supervised.

- Children should be supervised to ensure that they do not play with the appliance.
- Keep packaging away from children and dispose of it properly.
- **WARNING:** The appliance and its accessible parts become hot during use. Keep children and pets away during use and cooling.
- Activate the child safety device, if available.
- Children must not clean or maintain the appliance without supervision.

1.2 General Safety

- This appliance is for cooking purposes only.
- This appliance is designed for single household do-

mestic use in an indoor environment.

- This appliance may be used in offices, hotel guest rooms, bed & breakfast guest rooms, farm guest houses, and other similar accommodation where such use does not exceed average domestic usage levels.
- **WARNING: Danger of fire:** Do not store items on the cooking surfaces.
- **CAUTION:** The cooking process has to be supervised. A short term cooking process has to be supervised continuously.
- **WARNING:** Unattended cooking on a hob with fat or oil can be dangerous and may result in a fire.
- **WARNING:** The appliance and its accessible parts become hot during use. Care should be taken to avoid touching the heating elements.
- Smoke indicates overheating. Never use water to extinguish the cooking fire. Switch off the appliance and cover flames with e.g. a fire blanket or a lid.
- **WARNING:** The appliance must not be supplied through an external switch-

ing device, such as a timer, or connected to a circuit that is regularly switched on and off by a utility.

- Metallic objects such as knives, forks, spoons and lids should not be placed on the hob surface since they can get hot.
- Do not use the appliance before installing it in the built-in structure.
- Do not use water spray and steam to clean the appliance.
- After use, switch off the hob element by its control and do not rely on the pan detector.
- **WARNING:** If the surface is cracked, switch off the appliance to avoid the possibility of electric shock. In case the appliance is connected to the mains directly using junction box, remove the fuse to disconnect the appliance from power supply. In either case contact the Authorised Service Centre.
- Ensure good air ventilation in the room where the appliance is installed to avoid the backflow of gases into the room from appliances burning gas or other fuels, including open fires.

- Make sure that the ventilation openings are not blocked and the air collected by the appliance is not conveyed into a duct used to exhaust smoke and steam from other appliances (central heating systems, thermosiphons, water-heaters, etc.).
- Failure to comply may lead to the backflow of combustion gases, causing risk of carbon monoxide poisoning or suffocation.
- When the appliance operates with other appliances the maximum vacuum generated in the room should not exceed 0.04 mbar.
- Clean the extractor filter and remove grease deposits regularly to prevent the risk of fire.
- If the supply cord is damaged, it must be replaced by the manufacturer, its Authorised Service Centre or similarly qualified persons to avoid an electrical hazard.
- If the appliance is connected directly to the power supply, the electrical installation must be equipped with an isolating device that allows to disconnect the appliance from the mains at all poles. Complete disconnection must comply with conditions specified in the overvoltage category III. The means for disconnection must be incorporated in the fixed wiring in accordance with the wiring rules.
- **WARNING:** Use only hob guards designed by the manufacturer of the cooking appliance, or those indicated by the manufacturer of the appliance in the instructions for use as suitable, or hob guards that are incorporated in the appliance. The use of inappropriate guards can cause accidents.

2. SAFETY INSTRUCTIONS

2.1 Installation

WARNING!

Only a qualified technician must install this appliance.

WARNING!

Risk of injury or damage to the appliance.

- Remove all the packaging.

- Do not install or use a damaged appliance.
- Refer to the installation booklet for detailed assembly instructions.
- Keep the minimum distance from other appliances and units.
- Be careful when moving the appliance, as it is heavy. Use safety gloves and enclosed footwear.
- Seal the cut surfaces of the cabinet with a sealant to prevent moisture swelling.
- Protect the bottom of the appliance from steam and moisture.
- Do not install the appliance next to a door or under a window to prevent hot cookware from falling from the appliance when the door or the window is opened.
- Do not install in a manner that exhausts air into a wall cavity, unless the cavity is designed for that purpose.
- For ductless installation, the fan outlet must be positioned directly against the wall or must be separated by an additional cabinet wall, in order to prevent access to the fan blades.
- Each appliance has cooling fans on the bottom.
- If the appliance is installed above a drawer:
 - Do not store small items or paper that could damage the cooling fans or impair the cooling system.
 - Keep a minimum 2 cm distance between the appliance bottom and drawer contents.
- Remove any separator panels installed in the cabinet below the appliance.

2.2 Electrical Connection

WARNING!

Risk of fire and electric shock.

- All electrical connections should be made by a qualified electrician according to the connection diagram or installation booklet.
- In the case of exhaust installation, and where the accessories are present or mandatory (wall valve, window switch and/or window opener) electrical connections should be made by a qualified electrician, according to the connection diagram or installation booklet.
- The appliance must be earthed.
- Disconnect the appliance from the power supply before any operation.
- Make sure that the parameters on the rating plate are compatible with the

electrical ratings of the mains power supply.

- Loose or incorrect mains cables or plugs may lead to overheating of the terminal.
- Use the correct mains cable.
- Do not let the mains cable tangle.
- Ensure shock protection is installed.
- Use the strain relief clamp on the mains cable.
- Ensure the mains cable or plug (if applicable) do not touch hot surfaces.
- Do not use multi-plug adapters and extension cables.
- Avoid damaging the mains plug and cable. If replacement is needed, it must be done by our Authorised Service Centre or a qualified electrician.
- Shock protection of live and insulated parts must be fastened securely and should not be removable without tools.
- Connect the mains plug to the socket only at the end of installation. Ensure access to the mains plug after installation.
- If the mains socket is loose, do not connect the mains plug.
- Do not disconnect the appliance by pulling on the mains cable. Always pull on the mains plug.
- Use only correct isolation devices: line protecting cut-outs, fuses (screw type fuses removed from the holder), earth leakage trips and contactors.
- The electrical installation must have an isolation device that disconnects the appliance from the mains at all poles, with a contact opening width of at least 3 mm.

2.3 Use

WARNING!

Risk of injury, burns and electric shock.

- Do not change the specification of the appliance.
- Remove all the packaging, labelling and protective film (if applicable) before first use.
- Ensure ventilation openings are not blocked. The ventilation must be checked periodically by a qualified technician.
- Do not leave the appliance unattended during operation.
- Turn off the cooking zone after each use.
- Do not place cutlery or saucepan lids on cooking zones, as they can become hot.
- Do not operate the appliance with wet hands or when it comes in contact with water.

- Do not use the appliance as a work surface or as a storage surface.
- If the surface of the appliance is cracked, immediately disconnect the appliance from the power supply to prevent the electric shock.
- Users with a pacemaker must keep a distance of minimum 30 cm from the induction cooking zones when the appliance is in use.
- Place food into hot oil carefully as it may splash.
- Never use an open flame when the extractor operates.
- Do not use aluminum foil or other materials between the cooking surface and the cookware, unless otherwise specified by the manufacturer of this appliance.
- Use only accessories recommended for this appliance by the manufacturer.

⚠ WARNING!

Risk of fire and explosion.

- Heated fats and oils can release flammable vapors. Keep flames and heated objects away.
- Hot oil vapors can cause spontaneous combustion.
- Used oil with food remnants can ignite at lower temperatures.
- Do not place flammable products near the appliance.

⚠ WARNING!

Risk of damage to the appliance.

- Do not place hot cookware on the control panel to avoid the risk of burns.
- Do not put a hot pan cover on the glass surface of the appliance.
- Do not let cookware boil dry.
- Prevent objects or cookware from falling onto the appliance to avoid the surface damage.
- Do not activate the cooking zones with empty cookware or without cookware.
- Never remove the grid or the filter while the extractor or the hob operates.
- Never use an open flame while the extractor operates.

- Do not cover the inlet of the extractor with cookware.
- Do not access the underside of the appliance while the hob or the extractor operates.
- Do not place small or light objects near the extractor to avoid the risk of being trapped.
- Cookware made of cast iron or with a damaged bottom can cause scratches on the glass / glass ceramic. Always lift cookware up when you have to move it on the cooking surface.
- Concerning the lamp(s) inside this product and spare part lamps sold separately: These lamps are intended to withstand extreme physical conditions in household appliances, such as temperature, vibration, humidity, or are intended to signal information about the operational status of the appliance. They are not intended to be used in other applications and are not suitable for household room illumination.
- To repair the appliance contact the Authorised Service Centre. Use original spare parts only.

2.4 Care and cleaning

- Clean the appliance regularly to prevent surface deterioration.
- Switch off the appliance and let it cool down before cleaning.
- Clean the appliance with warm water and a moist soft cloth. Use only neutral detergents. Do not use abrasive products, abrasive cleaning pads, solvents or metal objects, unless otherwise specified.

2.5 Disposal

⚠ WARNING!

Risk of injury or suffocation.

- Contact your local authority for information on how to dispose of the appliance.
- Disconnect the appliance from the mains supply, then cut off and dispose of the electrical cable.

3. ASSEMBLY

3.1 Before the installation

For future reference, find the rating plate located on the bottom of the hob and write down the serial number

3.2 Assembling the hob

i For installation dimensions and visual guidance, refer to the installation diagrams located on the first pages of the user manual.
For on-top installation refer to diagram **A**.
For integrated installation refer to diagram **B**.

Refer to the installation booklet for detailed information on how to assemble your hob.

Follow the hob connection diagram and the window switch connection diagram (if applicable) presented in the installation booklet and/or the labels under the hob.

Only for selected countries: In case of exhaust installation a window switch might be required (consult an authorised technician). You need to buy it separately as it is not supplied with the hob. The window switch must be installed by an authorised technician. Refer to the installation booklet.

If the appliance is installed above a drawer, the hob ventilation can warm up the items stored in the drawer during the cooking process.

Assembling the filter housing

The appliance must be used at all times with all the filters dedicated to the chosen installation mode. Refer to "Filter selection". Before the first use make sure to insert the filters in the extractor with the handles facing inwards. Then place the grid on the extractor.

3.3 Attaching the seal

On-top installation

1. Clean the worktop around the cut out area.
2. Attach the supplied 2x6 mm seal stripe to the lower edge of the hob, along the outer edge of the glass ceramic. Do not stretch it. Make sure that the ends of the seal stripe are located in the middle of one side of the hob.

3. Add some millimetres to the length when you cut the seal stripe. Join the two ends of the seal stripe together.

Integrated installation

1. Clean the rabbets in the worktop.
2. Cut the supplied 3x10 mm seal stripe into four stripes matching the length of the rabbets.
3. Cut the ends of the stripes at an angle of 45°. They should fit in the corners of the rabbets accurately.
4. Attach the stripes to the rabbets. Do not stretch the stripes. Do not bond the ends of the stripes one over the other.

After you assemble the hob, seal the remaining gap between the glass ceramic and the worktop with silicone. Make sure the silicone does not get under the glass ceramic.

3.4 Connection cable

⚠ WARNING!

All electrical connections must be made by a qualified electrician.

- The hob is supplied with a connection cable.
- To replace the damaged mains cable, use the cable type H05VV-F which withstands a temperature of 70 °C or higher.
- Connections via contact plugs, drilling or soldering the wire ends, and connecting the cable without cable end sleeve are forbidden.
- Contact your local Authorised Service Centre. The connection cable may only be replaced by a qualified electrician.

Two-phase connection

1. Remove the cable end sleeve from black and brown wires.
2. Remove a part of the insulation of black and brown cable ends.
3. Apply a new end wire sleeve on each wire's end (special tool required).

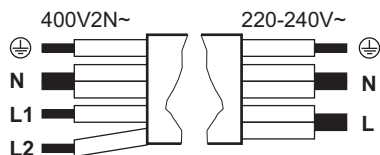

Two-phase connection: 400 V2N~
5x1,5 mm² or 4x2,5 mm²

One-phase connection: 220 - 240 V~
5x1,5 mm²

	Green - yellow	Green - yellow	
N	Blue and blue	Blue and blue	N
L1	Black	Black and brown	L
L2	Brown		

3.5 Power limitation

Power limitation defines how much power is used by the hob in total, within the limits of the house installation fuses. The hob is set to its highest possible power level by default. Make sure that the selected power fits the house installation fuses.

To decrease or increase the power level:

1. Enter the menu: press and hold for 3 seconds. Then, press and hold .
2. Press until appears.
3. Press 4 or 6 on the control bar to navigate between the settings.
4. Press to exit.

Power levels:

P73 - 7,350 W, P15 - 1,500 W, P20 - 2,000 W, P25 - 2,500 W, P30 - 3,000 W, P35 - 3,500 W, P40 - 4,000 W, P45 - 4,500 W, P50 - 5,000 W, P60 - 6,000 W

4. BEFORE FIRST USE

4.1 Filter selection

Before the first use make sure to set the correct filter type based on the mode of installation. Refer to "Menu structure".

Recirculation mode: carbon filter (in combination with a grease filter)

Carbon filters, containing active foam, neutralise smoke and cooking smells. You can choose between:

- **OdourClean STANDARD** (white, disposable)
- **OdourClean PLUS** (black, regenerable)

To use the appliance in recirculation mode, contact an authorised technician to adjust the installation. Go to the user settings and switch the carbon filter notification on by selecting F, and then On. Then choose one of the filters:

- **OdourClean STANDARD:** Select Ft, then 2.

- **OdourClean PLUS:** Select Ft, then 1.

Exhaust mode: grease filter

Grease filters collect grease, oil, and food remains and prevent them from getting into the extractor system.

To use the appliance in exhaust mode, contact an authorised technician to adjust the installation. Then go to the user settings and switch the carbon filter notification off by selecting F, and then Off.

Exhaust mode may affect room air pressure and therefore requires proper ventilation to prevent the backflow of combustion gases from other appliances. Ensure that the installation environment complies with the supplied safety guidelines.

5. PRODUCT DESCRIPTION

5.1 Product overview

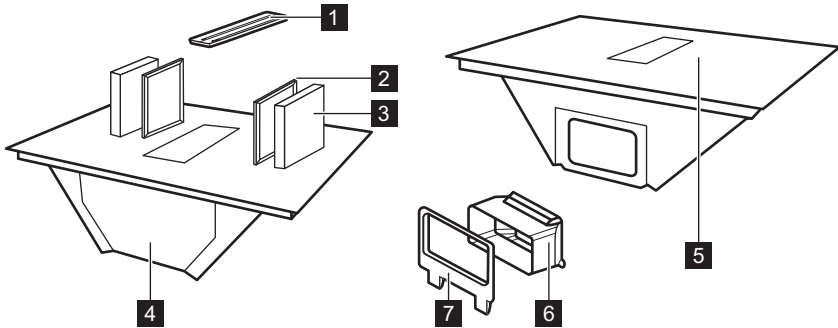

- 1** Grid
- 2** Grease filter
- 3** Carbon filter
- 4** Drip tray
- 5** Hob
- 6** Air duct adapter
- 7** Air duct fitting for the back wall

5.2 Cooking surface layout

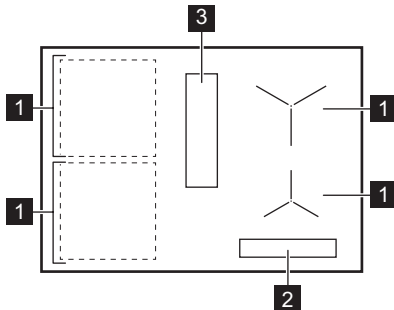

- 1** Induction cooking zone
- 2** Control panel
- 3** Extractor



5.3 Symbols on the control panel and the display

Symbol / indicator

	On / Off
	Cooking zone selector
	Pause
	Timer
	Bridge
	Precise Heat
	Heat Assist
	Automatic mode of the extractor
	Manual mode of the extractor
	Breeze
	PowerBoost
	Lock/Child Safety Device
	There is a malfunction.
	The filter needs to be cleaned or replaced.
	OptiHeat Control

6. DAILY USE



6.1 Using the hob

Press and hold  to activate or deactivate the hob. Select a cooking zone by pressing the corresponding symbol . Put the cookware on the cooking zone and set a heat setting using the control bar. To deactivate the selected cooking zone, press 0.

Eco Timer

To save energy, the cooking zone deactivates shortly before the timer stops.

Precise Heat

You can activate half-step heat levels for a more precise control of temperature of the cooking zones. Set a heat setting and press . The current heat setting decreases by 0.5. An indicator appears above . To deactivate, press .

6.2 Cookware

The base of the cookware should be as thick and flat as possible. Clean and dry it before placing cookware on the hob. Do not slide or rub the cookware on the edges and corners of the glass to avoid chipping or damaging the surface. Do not place hot cookware on the control panel to avoid damage to the electronic parts.

Ensure that the cookware is induction compatible (i.e. a magnet sticks to its base). For optimal heat transfer use cookware with bottom diameter similar to the size of the cooking zone. Cookware with a smaller diameter might heat up slower, while one with a larger diameter might overheat and damage the control panel.

Cookware material

- **correct:** cast iron, steel, enamelled steel, stainless steel, multi-layer bottom (with a correct marking from the manufacturer).
- **incorrect:** aluminium, copper, brass, glass, ceramic, porcelain.

Noises during operation

Noises may vary depending on the cookware material and the current heat setting. They are normal and do not indicate any malfunction.

- cracking noise: cookware is made of different materials (a sandwich construction).

- whistling sound: a high heat setting is activated and the cookware is made of different materials (a sandwich construction).
- humming: a high heat setting is activated.
- clicking: electric switching occurs.
- hissing, buzzing: the cooling fan operates.
- rhythmic sound: cookware is detected.

6.3 Pot detection

This feature indicates the presence of cookware on the hob and deactivates the cooking zones if no cookware is detected within 120 sec. In case multiple pots are detected, the hob selects the last activated cooking zone.

6.4 Automatic Switch Off

As a safety measure, the hob switches off automatically in certain conditions (e.g. when all cooking zones and the extractor are deactivated, when no heat setting or fan speed is selected after activation, or when cookware boils dry).

6.5 OptiHeat Control (3 step Residual heat indicator)

The indicator signals that a cooking zone is still hot. As long as the indicator is visible, there is a risk of burns from residual heat. The indicator disappears when the cooking zone has cooled down.

6.6 Power management

If the hob reaches the limit of maximum available power, the power of the cooking zones will be automatically reduced in order to protect the fuses of the house installation. For cooking zones that have a reduced power, the control bar blinks and shows the maximum possible heat settings.

6.7 P PowerBoost

To activate the maximum heat setting for a limited time. You can use it to boil water faster.



Press **P** to activate. Once the time runs out the cooking zone returns to the highest heat setting. To deactivate the function, change the heat setting.

6.8 Heat Assist

The function helps cook or keep food warm by using preset low to medium heat levels:

- Level I – melt & keep warm (heat setting 1)
- Level II – simmering (heat setting 5)
- Level III – pan frying (heat setting 7)

You can activate the function only when you select a cooking zone first. Switching zones does not affect active Heat Assist on another zone.

1. Press  to activate the function.
2. Press  again to switch between levels.

To deactivate, press  until the display shows 0 or select any heat setting.

You may need to adjust the heat level manually depending on the cookware.

6.9 || Pause

The function sets all active cooking zones to the lowest heat setting.

When the extractor operates in manual mode, the fan speed is reduced to 1. In automatic mode, the fan speed does not change.



The function does not stop any active timers.

To activate/deactivate, press .

6.10 Lock/Child Safety Device

To lock/unlock the control panel as needed.

To lock the control panel briefly while cooking: press  once. Press again to unlock. To prevent accidental operation of the hob: press

and hold  for 3 sec while all the zones are deactivated, then switch off the hob. The function stays active when you deactivate the hob. To deactivate the function, switch on the hob, press and hold  for 3 sec, and switch off the hob.

6.11 Bridge

To connect two side cooking zones so that they operate as one. You can use it to cook with large cookware (e.g. plancha). Make sure the cookware covers the centres of both cooking zones. If the cookware is placed between the centres of the zones, the function will not be activated.

1. Set the heat setting for one of the zones.
2. Press .
3. Change the heat setting as needed.

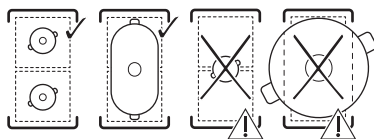

To deactivate the function, press .



6.12 Extractor functions

Manual mode

The extractor can operate when the hob is on or off. The manual mode offers four fan speeds: 1-3 and **b** (boost, the intense setting).

1. Press  to activate the extractor.
2. Press  repeatedly to adjust the fan speed. The display shows the current setting.

To deactivate, press  repeatedly.

Automatic mode

The extractor adjusts the fan speed based on the temperature of the cooking zone. The automatic mode offers four fan speed options: h1-h4 (low to intense).



1. If the function is not on by default, press  to activate it.
2. Put cookware on a cooking zone and select a heat setting.

To deactivate, press .

To change the default fan speed (h3), enter the user settings. Refer to "Menu structure".

Breeze

The fan operates at an extra low speed at a minimum noise level to remove any lingering smells.

1. Switch off the hob.
2. Press . A timer set to 60 min and **br** appear on the display.
3. Adjust the timer by pressing  and the heat levels on the control bar.

The function deactivates when the timer stops. To deactivate it manually, press .

Drying cycle

The fan continues running at a minimum speed for 20 minutes after you switch off the hob, then deactivates automatically. The

function removes any lingering smells after cooking.

When the function operates,  and the remaining runtime appear. It is not possible to adjust the time.

To stop the function, press .

To disable the function completely, enter the user settings. Refer to "Menu structure".

 It is recommended not to disable the function and to let it run uninterrupted for the full cycle.

6.13 Menu structure

Symbol	Setting
b	Sound
P	Power limitation
h	Automatic mode of the fan
dF	Drying cycle
F	Carbon filter notification
Ft	OdourClean STANDARD: 2 OdourClean PLUS: 1

Symbol	Setting
E	Alarm/error history

To enter user settings: press and hold . Then, press and hold . Press .

Navigating the menu: the menu consists of the setting symbol and a value. To navigate between the settings press . To change the setting value press 4 or 6 on the control bar.

To exit the menu: press .

6.14 Energy saving tips

- When you heat up water, use only the amount you need.
- Always put lids on the cookware, if possible.
- Use the residual heat to keep food warm or to melt it.
- Set the fan at a low speed level when you start cooking. Once the cooking is finished, keep the fan running for a few minutes.
- Increase the fan speed only to get rid of large amounts of steam or smoke.
- Clean the filter regularly and replace it when necessary to maintain its efficiency.

For more information refer to "Energy efficiency".

7. COOKING GUIDE

The data in the table is for guidance only.

Heat	Use to:	Time (min)
1	Keep cooked food warm. Put a lid on the cookware.	as necessary
1 - 2	Make hollandaise sauce; melt butter, chocolate, gelatine. Mix from time to time.	5 - 25
2	Solidify fluffy omelettes, baked eggs. Cook with a lid on.	10 - 40
2 - 3	Simmer rice and milk-based dishes, heat up ready-made meals. Add at least twice as much liquid as rice, mix milk dishes halfway through.	25 - 50
3 - 4	Stew vegetables, fish, meat. Add a few tablespoons of water. Check the water amount during cooking.	20 - 45
4 - 5	Steam potatoes and other vegetables. Fill the pot with 1-2 cm of water. Check the water level during cooking. Keep the lid on.	20 - 60
4 - 5	Cook larger quantities of food, stews, and soups. Up to 3 l of liquid plus ingredients.	60 - 150
6 - 7	Gently fry escalopes, veal cordon bleu, cutlets, rissoles, sausages, liver, roux, eggs, pancakes, doughnuts. Turn over when needed.	as necessary
7 - 8	Deep-fry hash browns, loin steaks, steaks. Turn over when needed.	5 - 15

Heat	Use to:	Time (min)
9	Boil water, cook pasta, sear meat (goulash, pot roast), deep-fry chips.	
P	Boil large quantities of water. PowerBoost is activated.	

8. CARE AND CLEANING

8.1 Cleaning the hob

- Clean the hob after each use.
- Always use cookware with a clean base.
- Do not let cookware boil dry or reach excessively high temperatures.
- Do not use cookware made of induction-incompatible materials. Such materials may scratch or stain the hob surface.
- Scratches or dark stains on the glass surface do not affect the performance of the hob.
- Do not use knives or any other sharp, metal tools to clean the glass surface.
- Use a recommended scraper only as an additional tool after standard cleaning.
- Wait until the hob cools down and clean the surface with a moist cloth and a non-abrasive detergent. After cleaning, wipe the surface dry with a soft cloth.
- **Remove immediately:** melted plastic, plastic foil, salt, sugar, and food with sugar. Use a scraper and take care to avoid burns.
- **Remove when the hob is sufficiently cool:** limescale rings, water rings, fat stains, burnt food remains, shiny metallic discolouration. Clean the surface as described above. To remove shiny metallic discolouration use a soft cloth and a solution of water and vinegar.

8.2 Cleaning the extractor

Grid

The grid is made of aluminium. Wash it manually or in a dishwasher and wipe with a soft cloth.

Drip tray

The drip tray located under the extractor collects condensation created during cooking. Remember to empty the tray regularly.

1. Take hold of the underside of the drip tray with both hands and slide it forward. Then move it carefully downwards to avoid spilling the water.

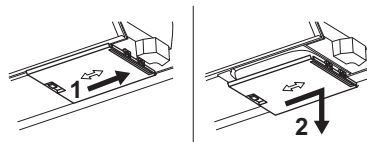

2. Wash the tray manually (using warm water, soap, and a soft cloth/sponge) or in a dishwasher (standard cycle).

If water or other liquids spill inside the extractor system: switch off the extractor, and clean the area carefully with warm water, a moist cloth or sponge and a mild cleaning agent.

8.3 Cleaning the filters

The filtering unit consists of grease filters **A** and carbon filters **B**.

ⓘ The appliance must be used at all times with all the filters dedicated to the chosen installation mode. Refer to "Filter selection".

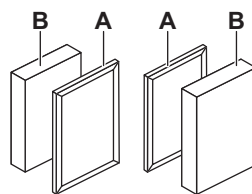

The hob has a built-in counter with a notification that reminds you to clean the respective filters regularly. The notification does not block the use of the hob. The notification stays on for 30 seconds after you deactivate the extractor and the hob.

Grease filter

- After 40 hours of use a static indicator  appears to signal that it is time to clean the grease filters.

OdourClean STANDARD carbon filter

- After 180 hours of use the indicator  starts blinking to signal that it is time to replace the filters.

- Inspect the filters regularly for the level of accumulated grease. Replace them when the blinking indicator appears (approximately once a year, depending on the frequency of use) or sooner, if needed.

OdourClean PLUS carbon filter

- After 140 hours of use the indicator  starts blinking to signal that it is time to regenerate the filters.
- Clean the filters only when the built-up grease is visible.
- Regenerate the filters only when the blinking indicator appears. The maximum number of regeneration cycles is 8. After that time, replace the filters.

Disassembling/reassembling the filters

1. Remove the grid.
2. Take out the filters by grabbing the handles.

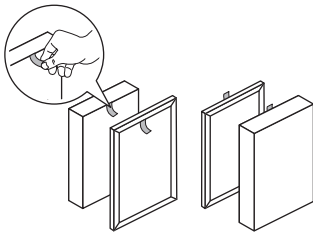



3. Reassemble the filtering unit after cleaning. Insert the filters in the extractor with the handles facing inwards. Then place the grid on the extractor.

Cleaning the grease filters

1. Clean the filters as soon as the built-up grease is visible. Wash the grease filters carefully in warm water using a mild cleaning agent, then rinse with warm

water. You can use a soft sponge, a soft cloth, or a non-abrasive cleaning brush to remove food remains. You can wash them in the dishwasher on a standard cycle with other dishes in the same load. Some mild discolouration of the mesh may naturally occur, which does not affect the performance of the filter.

2. Leave the filters for some time to dry at room temperature.
3. Put the filters back inside. If the notification  is on, press  briefly to restart the counter.

Cleaning the OdourClean PLUS carbon filters

1. Wash the filters carefully in warm water without any cleaning agents. You can use a soft sponge, a soft cloth, or a non-abrasive cleaning brush to remove food remains. You can also wash the filters in a dishwasher at 65-70 °C (using a program longer than 90 min), without detergents and without dishes in the same load.
2. Leave the filters to dry for at least 24h at room temperature.
3. Reassemble the filtering unit and put it back inside.

Regenerating the OdourClean PLUS carbon filters

1. Clean the filters first, as described above.
2. Put the filters in the oven set to 100 °C for 120 min, placing them on the middle wire shelf. Use a non-fan oven function.
3. Reassemble the filtering unit and put it back inside. Press  briefly to reset the counter.

9. TROUBLESHOOTING

 If you cannot find a solution to the problem below, contact an Authorised Service Centre.

You cannot activate/operate the hob.

- Make sure the hob is correctly connected to the electrical supply.
- Make sure that the fuse is the cause of the malfunction. If the fuse blows repeatedly or if you can hear a constant beep noise,

contact a qualified electrician to inspect the installation.

- Make sure the control panel is clean and unobstructed by cookware/foreign objects.

The hob switches off by itself after some time.

- This is not a malfunction. In certain situations the hob switches off automatically to maintain safety. Refer to "Automatic Switch Off".

The maximum heat setting for one of the cooking zones is not available or it keeps changing between two levels.

- This is not a malfunction. Refer to "Power management".
- Reduce the heat setting of the other cooking zones connected to the same phase.

The extractor fan does not run/deactivates by itself.

- Switch the hob off and unplug it from the main supply. Let the appliance cool down, then plug it in again.
- Make sure the room is sufficiently ventilated. You may need to install the window switch. Contact an Authorised Service Centre.

 **appears.**

- Clean/replace the filter. Refer to "Care and cleaning".

 **and a digit appear.**

- Switch off the hob, wait a few minutes, then switch it back on. If the problem continues, contact an Authorised Service Centre.

The control panel blinks.

- Use cookware with bottom diameter similar to the size of the cooking zone.
- Make sure the cookware is induction-compatible.

10. TECHNICAL DATA

10.1 Rating plate

Model HHOB6T0C
 Typ 67 B4A 01 AA
 Induction
 Serial number
 ELECTROLUX

PNC 949 599 566 00
 220 - 240 V / 400 V 2N, 50 - 60 Hz
 Made in: Germany
 7.35 kW



10.2 Cooking zones specification

The power of the cooking zones might slightly differ from the data below, depending on the material and the dimensions of the cookware.

Cooking zone	Nominal power (maximum heat setting) [W]	PowerBoost [W]	PowerBoost maximum duration [min]	Cookware diameter [mm]
Left front	2300	3200	10	125 - 210
Left rear	2300	3200	10	125 - 210
Right front	1400	2500	4	125 - 145
Right rear	1800	2800	10	145 - 180

11. ENERGY EFFICIENCY

11.1 Product Information according to (EU) No 66/2014

Model identification	HHOB6T0C
Type of hob	Built-In Hob
Number of cooking zones	4
Heating technology	Induction

Diameter of circular cooking zones (Ø)	Right front Right rear	14.5 cm 18.0 cm
Length (L) and width (W) of non circular cooking zone	Left front	L 22.4 cm W 21.8 cm
Length (L) and width (W) of non circular cooking zone	Left rear	L 22.4 cm W 21.8 cm
Energy consumption per cooking zone (EC electric cooking)	Left front Left rear Right front Right rear	189.1 Wh/kg 189.1 Wh/kg 187.5 Wh/kg 174.6 Wh/kg
Energy consumption of the hob (EC electric hob)		185.1 Wh/kg

Appliance tested according to: EN IEC 60350-2.

11.2 Information requirements according to (EU) No 2023/826

Power consumption in off mode	0.3 W
Maximum time needed for the equipment to automatically reach the applicable low power mode	2 min

Appliance tested according to: EN 50564.

11.3 Product Information Sheet and Product Information according to (EU) No 65/2014 and (EU) No 66/2014

Product Information Sheet according to (EU) No 65/2014		
Supplier's name or trade mark	ELECTROLUX	
Model identifier	HHOB6T0C	
Annual Energy Consumption - AEEhood	27.6	kWh/a
Energy Efficiency Class	A+	
Fluid Dynamic Efficiency - FDEhood	32.6	
Fluid Dynamic Efficiency class	A	
Lighting Efficiency - LEhood	-	lux/W
Lighting Efficiency Class	-	
Grease Filtering Efficiency - GFEhood	85.1	%
Grease Filtering Efficiency class	B	
Minimum Air Flow in normal use	250.0	m ³ /h
Maximum Air Flow in normal use	520.0	m ³ /h
Air Flow at intensive/boost setting	630.0	m ³ /h
A-weighted Sound Power Emissions at minimum speed	50	db(A) re 1 pW
A-weighted Sound Power Emissions at maximum speed	66	db(A) re 1 pW
A-weighted Sound Power Emissions at intensive or boost speed	69	db(A) re 1 pW
Measured power consumption off mode - P _o	0.49	W
Measured power consumption in standby mode - P _s	-	W

Additional Information according to (EU) No 66/2014

Time increase factor - f	0.8	
Energy Efficiency Index - EEIhood	41.0	
Measured air flow rate at best efficiency point - QBEP	276.4	m ³ /h
Measured air pressure at best efficiency point - PBEP	402	Pa
Maximum air flow - Qmax	630.0	m ³ /h
Measured electric power input at best efficiency point - WBEP	94.6	W
Nominal power of the lighting system - WL	-	W
Average illumination of the lighting system on the cooking surface - E _{middle}	-	lux

Appliance tested according to: EN IEC 61591, EN IEC 60704-1, EN IEC 60704-2-13, EN 50564.

12. ENVIRONMENTAL CONCERNS

Recycle materials with the symbol . Put the packaging in relevant containers to recycle it. Help protect the environment and human health by recycling waste of electrical and electronic appliances. Do not dispose of ap-

pliances marked with the symbol  with the household waste. Return the product to your local recycling facility or contact your municipal office.

1. ÖRYGGISUPPLÝSINGAR.....	19	7. ELDUNARLEIÐBEININGAR.....	29
2. ÖRYGGISLEIÐBEININGAR.....	21	8. UMHIRÐA OG HREINSUN.....	30
3. SAMSETNING.....	24	9. BILANALEIT.....	31
4. FYRIR FYRSTU NOTKUN.....	25	10. TÆKNILEGAR UPPLÝSINGAR.....	32
5. VÖRULÝSING.....	26	11. ORKUNÝTNI.....	32
6. DAGLEG NOTKUN.....	27	12. UMHVERFISSJÓNARMÍÐ.....	34

1. ⚠ ÖRYGGISUPPLÝSINGAR

Fyrir uppsetningu og notkun heimilistækisins skal lesa meðfylgjandi leiðbeiningar vandlega. Framleiðandinn ber ekki ábyrgð á neinum meiðslum eða skemmdum sem leiða af rangri uppsetningu eða notkun. Geymdu alltaf leiðbeiningarnar á öruggum stað þar sem auðvelt er að nálgast þær til síðari notkunar.

1.1 Öryggi barna og viðkvæmra einstaklinga

- Börn, 8 ára og eldri og fólk með minnkaða líkamlega-, skyn- eða andlega getu, eða sem skortir reynslu og þekkingu, mega nota þetta tæki, ef þau eru undir eftirliti eða hafa verið veittar leiðbeiningar varðandi örugga notkun tækisins og ef þau skilja hættuna sem því fylgir. Halda skal börn-

um yngri en 8 ára gömlum og fólk með mjög miklar og flóknar fatlanir frá heimilistækinu, nema þau séu undir stöðugu eftirliti.

- Hafa ætti eftirlit með börnum til að tryggja að þau leiki sér ekki með.
- Haltu öllum umbúðum frá börnum og fargaðu þeim á viðeigandi hátt.
- VIÐVÖRUN: Heimilistækið og aðgengilegir hlutar þess hitna meðan á notkun stendur. Haltu börnum og gæludýrum frá meðan á notkun stendur og meðan tækið kólnar.
- Kveiktu á barnalæsingunni ef hún er í boði.
- Börn mega ekki þrifa eða annast viðhald á tækinu án eftirlits.

1.2 Almennt öryggi

- Þetta heimilistæki er eingöngu ætlað til matreiðslu.

- Þetta heimilistæki er hannað til notkunar innanhúss á heimilum.
- Þetta heimilistæki má nota á skrifstofum, í herbergjum hótela, herbergjum gestahúsa, bændagistingum og öðrum sambærilegum gistirýmum þar sem notkun er ekki meiri en almenn heimilisnotkun.
- VIÐVÖRUN: Hætta á eldsvoða: Geymið ekki hluti á eldunaryfirborðinu.
- VARÚÐ: Eldunarferlið verður að vera undir eftirliti. Stutt eldunarferli verður stöðugt að vera undir eftirliti.
- VIÐVÖRUN: Eldun án eftirlits með fitu eða olíu á helluborðinu getur verið hættuleg og leitt til eldsvoða.
- VIÐVÖRUN: Heimilistækið og aðgengilegir hlutar þess hitna meðan á notkun stendur. Gætið þess að snerta ekki hitagafana.
- Ef reykur kemur upp er það merki um ofhitnun. Notaðu aldrei vatn til að slökkva eldinn. Slökktu á heimilistækinu og breiddu yfir logana, til dæmis með eldteppi eða loki.
- VIÐVÖRUN: Ekki má veita rafmagni að heimilistækinu gegnum utanálíggjandi skiptibúnað, eins og tímastilli, eða tengja það við rafrás sem veita kveikir og slekkur reglulega á.
- Málmhluti eins og hnífa, gaffla, skeiðar og lok skal ekki leggja ofan á helluborðið því þeir geta orðið heitir.
- Ekki má nota heimilistækið fyrr en innbyggða virkið hefur verið uppsett.
- Notaðu ekki vatnsúða og gufu til að hreinsa heimilistækið.
- Eftir notkun skal slökkva á helluborðselementinu með stýringunni og ekki treysta á pönnunemann.
- VIÐVÖRUN: Slökktu strax á tækinu ef yfirborðið er sprungið til að koma í veg fyrir raflost. Ef heimilistækið er tengt beint við stofnæð með tengidós skal fjarlægja öryggið til að aftengja heimilistækið frá aflgjafanum. Í báðum tilfellum skal hafa samband við viðurkennda þjónustumiðstöð.
- Tryggið að góð loftræsting sé til staðar í herberginu þar sem heimilistækið er uppsett til að forðast bakflæði lofttegunda inn í herbergið frá heimilistækjum sem brenna gasi eða öðru

eldsneyti, þ.m.t. frá opnum eldi.

- Gangið úr skugga um að loftræstiopin séu ekki stífluð og loftið sem heimilistækið safnar sé ekki flutt inn í rás sem notuð er til að losa út reyk og gufu frá öðrum tækjum (miðstöðvarhitun, hitamælir, vatnshtar o.s.frv.).
- Ef ekki er fylgt leiðbeiningunum getur það valdið afurstreymi brunaloftegunda sem felur í sér hættu á kólmonoxíðeitrun eða köfnun.
- Þegar tækið virkar með öðrum tækjum ætti hámarks lofttæmi sem myndast í herberginu ekki að fara yfir 0,04 mbar.
- Hreinsaðu síu lofthreinsibúnaðarins reglulega og fjarlægðu fitusöfnun til að koma í veg fyrir eldhættu.
- Ef rafmagnssnúra er skemmd verður framleiðandi, viðurkennd þjónust-

umiðstöð, eða álíka hæfur aðili að skipta um hana til að forðast hættu vegna rafmagns.

- Ef heimilistækið er tengt beint við aflgjafa skal rafmagnsbúnaðurinn vera búinn einangrunarbúnaði sem gerir kleift að aftengja heimilistækið frá rafmagni á öllum skautum. Takið úr sambandi í samræmi við þau skilyrði sem fram koma í yfirspennuflokki III. Aftengingin verður að vera innbyggð í fasta leiðslubúnaðinn og í samræmi við tengingarreglur.
- VIÐVÖRUN: Notaðu aðeins helluborðshlífar sem eldunartækjaframleiðandinn hefur hannað, tilgreint sem hentugar í notkunarleiðbeiningum eða eru innfelldar í heimilistækið. Notkun óviðeigandi hlífa getur valdið slysum.

2. ÖRYGGISLEIÐBEININGAR

2.1 Installation

AÐVÖRUN!

Aðeins löggiltur tækniamaður má setja þetta tæki upp.

AÐVÖRUN!

Hætta á meiðslum eða skemmdum á heimilistækinu.

- Fjarlægðu allar umbúðir.
- Ekki setja upp eða nota skemmt heimilistæki.
- Nákvæmar leiðbeiningar um samsetningu má finna í uppsetningarbæklingnum.

- Haltu lágmarksfjarlægð frá öðrum heimilistækjum og einingum.
- Alltaf skal sýna aðgát þegar heimilistækið er fært til, vegna þess að það er þungt. Notaðu öryggishanska og lokaðan skóbúnað.
- Þetta skal skorna fleti á skápnum með þéttiefni til að koma í veg fyrir að raki valdi þenslu.
- Verndaðu botn heimilistækisins gegn gufu og raka.
- Ekki setja heimilistækið upp við hliðina á hurð eða undir glugga til að koma í veg fyrir að heit eldunarílát falli af heimilistækinu þegar hurð eða gluggi er opnaður.
- Ekki setja upp á þann hátt að útblástursloftið fari inn í vegghol nema holrýmið sé hannað til þess.
- Fyrir leiðslulausa uppsetningu verður víftuúttakið að vera beint við vegginn eða aðskilið með aukaskápavegg til að koma í veg fyrir aðgang að víftublöðunum.
- Hvert heimilistæki er búið kælivíftum að neðan.
- Ef heimilistækið er sett upp fyrir ofan skúffu:
 - Ekki geyma smáhluti eða pappír sem gætu skemmt kælivíftur eða truflað kælikerfið.
 - Tryggðu að minnst 2 cm bil sé milli botns heimilistækisins og innihalds skúffunnar.
- Fjarlægðu öll aðgreiningarspjöld sem eru sett upp í skápnum fyrir neðan heimilistækið.

2.2 Rafmagnstenging

⚠ AÐVÖRUN!

Hætta á eldi og raflosti.

- Allar rafmagnstengingar skulu fara fram af viðurkenndum rafvirkja í samræmi við tengingarteikninguna eða uppsetningarbæklinginn.
- Ef um útblástursuppsetningu er að ræða, og þar sem fylgihlutir eru til staðar eða nauðsynlegir (veggloki, gluggaskynjari og/eða gluggaopnari), skulu rafmagnstengingar framkvæmdar af löggiltum rafvirkja samkvæmt tengiskema eða uppsetningarhandbók.
- Heimilistækið skal jarðtengt.
- Taktu heimilistækið úr sambandi áður en nokkur aðgerð er framkvæmd.

- Gakktu úr skugga um að færibreyturnar á merkiplötunni séu samhæfar við rafmagnsflokkun aðalæðar aflugjafa.
- Ef rafmagnssnúran eða innstungan er laus eða röng getur tengipunkturinn ofhitnað.
- Notaðu réttan aðalstreng.
- Ekki láta raflagnir flækjast hverja um aðra.
- Gakktu úr skugga um að búið sé að setja upp vörn gegn raflosti.
- Settu álagsminnkandi klemmu á aðalsnúruna.
- Gakktu úr skugga um að rafmagnssnúran eða klóin (ef við á) snerti ekki heit yfirborð.
- Notaðu ekki fjöltengi eða framlengingarsnúror.
- Gættu þess að rafmagnstengill og snúra skemmist ekki. Ef skipta þarf um hlut skal það gert af viðurkenndri þjónustumiðstöð okkar eða löggiltum rafvirkja.
- Raflostvörn á straumvirkum og einangruðum hlutum skal festa tryggilega og hún má ekki vera fjarlægjanleg án verkfæra.
- Aðeins skal tengja rafmagnsklóna við rafmagnsinnstunguna í lok uppsetningarferlisins. Gakktu úr skugga um að auðvelt sé að komast að rafmagnstenglinum eftir uppsetningu.
- Ef aðalrafmagnstengið er laust skaltu ekki stinga í samband.
- Ekki aftengja tækið með því að toga í rafmagnssnúruna. Taktu alltaf í innstunguna sjálfa.
- Notaðu aðeins réttan einangrunarbúnað: Línuvarnarstraumloka, öryggi (öryggi með skrufgangi fjarlægð úr höldunni), lekaliða og spólurofa.
- Rafmagnsuppsetningin verður að vera með einangrunarbúnað sem gerir þér kleift að rjúfa straum til heimilistækisins frá innstungum við alla póla með að minnsta kosti 3 mm snertibil.

2.3 Notkun

⚠ AÐVÖRUN!

Hætta á meiðslum, bruna og raflosti.

- Breytið ekki eiginleikum heimilistækisins.
- Fjarlægðu allar umbúðir, merkingar og verndarfilmur (ef við á) áður en notkun hefst.
- Gakktu úr skugga um að loftræstigötin séu ekki stifluð. Loftræstingin ætti að vera reglulega skoðuð af fagmanni.
- Ekki skilja tækið eftir án eftirlits meðan það er í notkun.
- Slökktu á hellusvæðinu eftir hverja notkun.

- Ekki setja hnifapör eða pottlok á eldunarsvæðin, þar sem þau geta orðið heit.
- Notaðu ekki heimilistækið með blautar hendur eða þegar það kemst í snertingu við vatn.
- Notið ekki heimilistækið sem vinnusvæði eða geymslusvæði.
- Ef yfirborð tækisins springur skaltu strax aftengja það frá rafmagninu til að koma í veg fyrir raflost.
- Notendur sem eru með gangráð verða að vera í að lágmarki 30 cm fjarlægð frá spanhellum þegar heimilistækið er í gangi.
- Mat skal setja varlega í heita olíu þar sem hættu er á skvettum.
- Aldrei nota opinn eld þegar innbyggði lofthreinsibúnaðurinn er í notkun.
- Ekki nota álpappír eða önnur efni á milli eldunarhellunnar og eldunarílátsins, nema framleiðandi þessa heimilistækis tilgreini annað.
- Notaðu aðeins aukahluti sem framleiðandi þessa heimilistækis mælir með.

ADVÖRUN!

Hætta á eldi og sprengingu.

- Við upphitun geta olíur og fita gefið frá sér eldfimar gufur. Haldið eldi og heitum hlutum í burtu.
- Heitar olíugufur geta kviknað af sjálfu sér.
- Notuð olía með matarleifum getur kviknað við lægra hitastig.
- Ekki geyma eldfimar vörur nálægt tækinu.

ADVÖRUN!

Hætta á eldi og skemmdum á heimilistækinu.

- Geymið ekki heit eldunarílát á stjórnborðinu til að forðast brunahættu.
- Ekki setja heitt pottlok á glerflötinn á heimilistækinu.
- Ekki láta eldunaráhöld sjóða þangað til að þau þorna.
- Forðist að hlutir eða eldunaráhöld falli á tækið til að koma í veg fyrir yfirborðsskemmdir.
- Ekki kveikja á eldavélinni ef á henni eru tóm eldunarílát eða engin eldunarílát.

- Aldrei má fjarlægja grindina eða síuna meðan lofthreinsibúnaðurinn eða hellan er í gangi.
- Aldrei nota opinn eld þegar innbyggði lofthreinsibúnaðurinn er í notkun.
- Ekki hylja inntak lofthreinsibúnaðarins með eldunaráhöldum.
- Ekki má fara undir tækið á meðan hellan eða lofthreinsibúnaðurinn er í gangi.
- Ekki setja litla eða létta hluti nálægt innbyggða lofthreinsibúnaðinum til að forðast að þeir festist í honum.
- Eldhúsáhöld úr steypujárni eða með skaddaðan botn geta valdið rispum á glerinu/glerkeramik. Lyftu alltaf eldunarílátum þegar þú þarft að færa þau á eldunarflötinum.
- Varðandi ljós inni í þessari vöru og varaljós sem eru seld sér: Þessum ljósum er ætlað að þola ófgafullar aðstæður í heimilistækjum á borð við hitastig, titring, raka eða er ætlað að senda upplýsingar um notkunarástand tækisins. Þau eru ekki ætluð til að nota í öðrum tækjum og henta ekki sem lýsing í herbergjum heimila.
- Hafðu samband við viðurkennda þjónustumiðstöð til að gera við heimilistækið. Notaðu eingöngu upprunalega varahluti.

2.4 Umhirða og hreinsun

- Hreinsaðu heimilistækið reglulega til að koma í veg fyrir yfirborðsskemmdir.
- Slökktu á heimilistækinu og láttu það kólna fyrir hreinsun.
- Hreinsaðu heimilistækið með volgu vatni og mjúkum rökum klút. Notaðu aðeins hlutlaus þvottaefni. Ekki nota vörur með svarfefnum, stálull, leysiefni eða málmhluti, nema annað sé tekið fram.

2.5 Förgun

ADVÖRUN!

Hætta á meiðslum eða köfnun.

- Hafðu samband við staðbundin yfirvöld fyrir upplýsingar um hvernig farga skuli heimilistækinu.
- Taktu heimilistækið úr sambandi, klipptu síðan rafmagnssnúruna og fargaðu henni.

3. SAMSETNING

3.1 Fyrir uppsetninguna

Fyrir framtíðarnotkun skaltu finna merkjaplötuna á botni helluborðsins og skrá niður raðnúmer

3.2 Að setja saman helluborðið

① Nánari upplýsingar um mál og sjónræna leiðbeiningu við uppsetningu er að finna í uppsetningarmyndum á fyrstu síðum handbókarinnar.

Fyrir uppsetningu á yfirborði skaltu skoða teikningu **A**. Fyrir innfellda uppsetningu skaltu skoða teikningu **B**.

Kynntu þér uppsetningarbæklinginn með ítarlegum upplýsingum um samsetningu helluborðsins.

Fylgdu tengiskema hellunnar og tengiskema gluggarofa (ef við á) sem finna má í uppsetningarleiðbeiningunum og/eða á merkimiðunum undir helluborðinu.

Aðeins fyrir valin lönd: Ef um er að ræða útblástursuppsetningu gæti verið þörf á gluggarofa (hafðu samband við viðurkenndan tæknimann). Þú þarft að kaupa hann sérstaklega þar sem hann fylgir ekki með helluborðinu. Gluggarofinn skal vera settur upp af löggiltum tæknimanni. Sjá uppsetningarbæklinginn.

Ef heimilistækið er sett upp yfir skúffu kann að vera að útblástur helluborðsins muni hita upp hluti sem geymdir eru í skúffunni á meðan eldun stendur.

Að setja saman síuhúsið

Tækið verður alltaf að vera notað með þeim síum sem tilheyra valinni uppsetningarstillingu. Skoðaðu „Val á síu“. Fyrir fyrstu notkun skal ganga úr skugga um að síurnar séu settar í lofthreinsibúnaðinn með handföngin inn á við. Að því loknu skal leggja grindina ofan á.

3.3 Að festa þéttillistann

Yfirfelld uppsetning

1. Hreinsaðu innréttinguna á svæðinu þar sem gat hefur verið skorið út.
2. Festu meðfylgjandi 2x6 mm þéttillista á neðri brún helluborðsins, meðfram ytri brún á rammakeramikglersins. Ekki strekkja á henni. Gakktu úr skugga um að

endarnir á þéttillistanum séu staðsettir við miðju einnar hliðar helluborðsins.

3. Bættu nokkrum millimetrum við lengdina þegar þú skerð þéttillistann til. Lengdu saman enda þéttillistans.

Niðurfelld uppsetning

1. Hreinsaðu fræsinguna í innréttingunni.
2. Klipptu 3x10 mm þéttistrimilinn sem fylgir í fjóra hluta, í sömu lengd og fólsein.
3. Skerðu 45° horn á enda þéttingarinnar. Þær ættu að passa nákvæmlega í hornin á fræsingunni.
4. Festu þéttinguna í fræsinguna. Ekki strekkja á þéttingunni. Ekki láta enda þéttingarinnar liggja hver ofan á öðrum.

Þegar þú hefur sett saman helluborðið skaltu loka fyrir opið á milli keramikglersins og innréttingarinnar með sílikoni. Gakktu úr skugga um að sílikonið fari ekki undir keramikglerið.

3.4 Tengisúra

⚠ AÐVÖRUN!

Allar rafmagnstengingar skulu framkvæmdar af viðurkenndum rafvirkja.

- Helluborðinu fylgir rafmagnssnúra.
- Til að skipta um skemmdar rafmagnssnúrur skaltu nota snúrugerðina H05VV-F sem þolir 70 °C hita eða hærrí.
- Óheimilt er að nota tengi, bora eða lóða vírenda eða tengja kapla án endahólks.
- Hafðu samband við viðurkennda þjónustumiðstöð. Aðeins viðurkenndum rafvirkja er heimilt að skipta um rafmagnssnúruna.

Tveggja-fasa tenging

1. Fjarlægðu snúruna og endahulsuna af svarta og brúna vírunum.
2. Fjarlægðu hluta af einangruninni á svarta og brúna vírendanum.
3. Settu nýja endahlíf á sitt hvorn enda snúrunnar (þörf á sérstöku verkfæri).

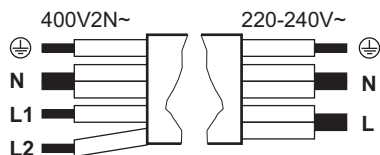

Tveggja-fasa tenging: 400 V2N~
5x1,5 mm² eða 4x2,5 mm²

Eins-fasa tenging: 220-240V~
- 240 V~
5x1,5 mm²

⊕	Grænn - gulur	Grænn - gulur	⊕
N	Blár og blár	Blár og blár	N
L1	Svartur	Svartur og brúnn	L
L2	Brúnn		

3.5 Orkutakmarkanir

Orkutakmarkanir skilgreininir hversu mikið afl helluborðið notar í heild, innan þeirra marka

sem öryggi í rafmagnsinntaki hússins setja. Helluborðið er sjálfgefið stillt á hæstu mögulegu afstillingu. Gakktu úr skugga um að valið afl hæfi rafmagnsöryggjum hússins.

Til að auka eða minnka afstillingarnar:

1. Farðu í valmyndina: Þrýstu á og haltu í 3 sekúndur. Þrýstu síðan á og haltu .
2. Ýttu á þangað til P birtist.
3. Ýttu á 4 eða 6 á framhluta stjörnborðsins til að vafra á milli stillinga.
4. Ýttu á til að hætta.

Afstillingar:

P73 - 7,350 W, P15 - 1,500 W, P20 - 2,000 W, P25 - 2,500 W, P30 - 3,000 W, P35 - 3,500 W, P40 - 4,000 W, P45 - 4,500 W, P50 - 5,000 W, P60 - 6,000 W

4. FYRIR FYRSTU NOTKUN

4.1 Val á síu

Áður en tækið er notað í fyrsta sinn skal ganga úr skugga um að rétt síugerð sé notuð í samræmi við uppsetningarmáta. Sjá „Uppsetning valmyndar“.

Endurnýtingarstilling: kolasía (í samsetningu með fitusíu)

Kolasíur innihalda virka kolefnisfroðu og draga úr reyk- og eldunarlykt. Þú getur valið á milli:

- **OdourClean STANDARD** (hvítt, einnota)
- **OdourClean PLUS** (svart, endurvinnanlegt)

Til að nota tækið í endurhringrásarstillingu skaltu hafa samband við löggiltan tæknimann til að stilla uppsetninguna. Farðu í notendastillingar og kveiktu á tilkynningu um kolasíu með því að velja F og síðan Kveikt. Veldu síðan eina af síunum:

- OdourClean STANDARD: Veldu Ft, síðan 2.

- OdourClean PLUS: Veldu Ft, síðan 1.

Útblásturstilling: fitusía

Síurnar safna í sig fitu, olíu og matarleifum og koma í veg fyrir að þær berist inn í lofthreinsibúnaðinn.

Til að nota tækið í útblástursstillingu skaltu hafa samband við löggiltan tæknimann til að stilla uppsetninguna. Farðu síðan í notendastillingar og kveiktu á tilkynningu um kolasíu með því að velja F og síðan Slökkt.

Útblásturstilling getur haft áhrif á loftþrýsting í rýminu og krefst því fullnægjandi loftræstingar til að koma í veg fyrir afturstreymi brunalofteggunda frá öðrum tækjum. Gakktu úr skugga um að uppsetningarumhverfið uppfylli meðfylgjandi öryggisleiðbeiningar.

5. VÖRULÝSING

5.1 Vöruyfirlit

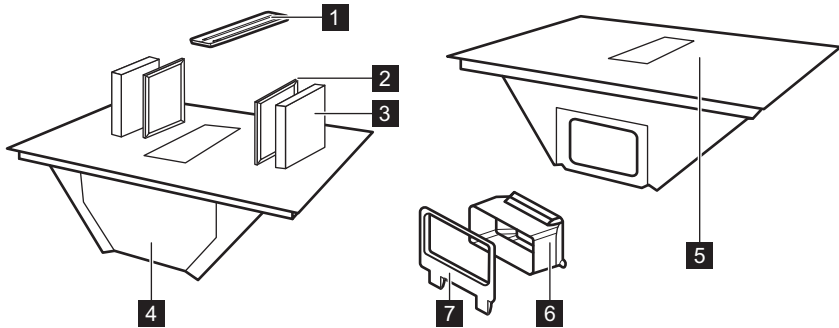

- 1 Grind
- 2 Fitusia
- 3 Kolefnissía
- 4 Affallsbakki
- 5 Helluborð
- 6 Millistykki fyrir loftrás
- 7 Loftrásarfesting á bakhlíðinni

5.2 Uppsetning eldunarhellu

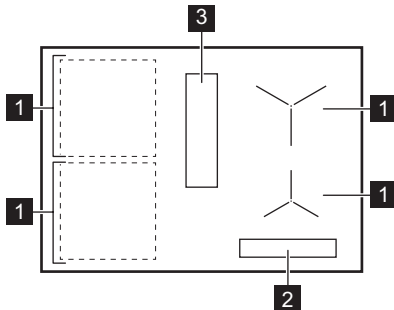

- 1 Spanhella
- 2 Stjórnborð
- 3 Lofthreinsibúnaður

5.3 Tákn í stjórnborðinu og á skjánum

Tákn/gaumljós



- ① Kveikt / Slökkt

Tákn/gaumljós

	Val á eldunarsvæði
	Hlé
	Tímasillir
	Bridge
	Nákvæmur hiti
	Hitaaðstoð
	Sjálfvirk stilling lofthreinsibúnaðarins
	Handvirk stilling lofthreinsibúnaðar
	Breeze
	PowerBoost
	Lás/Öryggisbúnaður fyrir börn
	Það er bilun.
	Síuna þarf að hreinsa eða endurnýja.
	OptiHeat Control

6. DAGLEG NOTKUN

6.1 Að nota helluborðið

Ýttu og haltu inni  til að kveikja eða slökkva á helluborðinu. Veldu eldunarsvæðið með því að snerta samsvarandi tákn . Settu eldunarálátið á eldunarsvæðið og veldu hitastillingu með stjórnröndinni. Til að afvirkja valið eldunarsvæði skaltu ýta á 0.

Eco-tímastillir

Til að spara orku slekkur eldunarsvæðið á sér skömmu áður en tímastillingin stöðvast.

Nákvæmur hiti

Hægt er að virkja aukahitastillingar til að ná nákvæmari stjórn á hitastigi eldunarsvæðanna. Veldu hitastillingu og ýttu á $1^{0.5}$. Núverandi hitastilling lækkar um 0.5. Gaumljósið birtist fyrir ofan $1^{0.5}$. Til að slökkva skaltu ýta á $1^{0.5}$.

6.2 Eldunarílát

Botninn á eldunarílátinu ætti að vera eins þykkur og flatur og mögulegt er. Hreinsaðu og þurrkaðu helluborðið áður en þú setur eldunarílát á það. Ekki draga eða nudda eldunarílátum eftir brúnum eða hornum glerborðsins til að forðast flísun eða skemmdir á yfirborði. Geymið ekki heit eldunarílát á stjórnbörðinu til að forðast skemmdir á rafeindahlutum.

Tryggðu að ílátið henti fyrir spanhellu (þ.e. segull festist við botninn). Til að tryggja sem besta varmaleiðni skal nota eldunarílát með botnþvermál sem samsvarar stærð eldunarsvæðisins. Eldunarílát með minna þvermál getur hitnað hægar, en ílát með meira þvermál getur ofhitnað og valdið skemmdum á stjórnbörðinu.

Efni eldunaríláta

- **rétt:** steypujárn, stál, glerhúðað stál, ryðfrítt stál, marglaga botn (með rétttri merkingu frá framleiðanda).
- **ekki rétt:** ál, kopar, látún, gler, keramik, postulín.

Hljóðin við notkun

Hljóð geta verið mismunandi eftir efni eldunarílátsins og núverandi hitastillingu. Hljóðin eru eðlileg og gefa ekki til kynna neina bilun.

- brakandi hljóð: eldunarílát er búið til úr mismunandi efnum (samlokusamsetning).

- flautandi hljóð: þú notar eldunarhellu með miklu afli og eldunarílátið er búið til úr mismunandi efnum (samlokusamsetning).
- sum: kveikt er á hámarkshitastillingu.
- smellir: rafskipting fer fram.
- hvæsandi, suðandi: kæliviftan er í gangi.
- taktfast hljóð: eldunarílát fannst.

6.3 Pottagreining

Þessi virkni greinir eldunarílát á helluborðinu og slekkur á eldunarsvæðinu ef engin eldunarílát finnast meðan verið er að elda. 120 sek. Ef margir pottar greinast, velur hellan það eldunarsvæði sem var síðast virkjað.

6.4 Sjálfvirk slokknun

Sem öryggisráðstöfun slokknar helluborðið sjálfkrafa við ákveðnar aðstæður (t.d. þegar öll eldunarsvæði og lofthreinsbúnaður eru óvirk, þegar engin hitastilling eða víftuhraði er valinn eftir virkjun, eða þegar sýður upp úr tómun eldunarílátum).

6.5 OptiHeat Control (3 stiga stöðuljós fyrir afgangshita)

Stöðuljós bendir til að eldunarhellan sé ennþá heit. Svo lengi sem gaumljósið er sýnilegt er hætta á bruna vegna varmaleifa. Vísirinn slokknar þegar eldunarhellan hefur kólnað.

6.6 Orkustýring

Þegar helluborðið nýtir hámarksaflið, dregur það sjálfkrafa úr afli eldunarsvæðanna til að koma í veg fyrir að örygginn í húsinu springi. Á eldunarhellum þar sem dregið er úr aflinu munu strik á stjórnbörði blikka og sýna hámarkshitastillingu sem í boði er.

6.7 P PowerBoost

Til að virkja hámarkshitastillingu í takmarkaðan tíma. Þú getur notað hana til að sjóða vatn hraðar.

Ýttu á **P** til að virkja. Þegar tíminn rennur út fer eldunarsvæðið aftur á hæstu hitastillingu. Til að slökkva á aðgerðinni skaltu breyta hitastillingunni.



6.8 Hitaaðstoð

Aðgerðin er notuð til að elda eða halda mat heitum með forstilltum hitastillingum frá lágum upp í miðlungs:

- Stig I – bræða og halda heitu (hitastilling 1)

- Stig II – láta krauma (hitastilling 5)
- Stig III – pönnusteiking (hitastilling 7)

Þú getur aðeins virkjað aðgerðina eftir að þú hefur valið eldunarsvæði. Skipting á svæðum hefur ekki áhrif á virka Hitaaðstoð á öðru svæði.

1. Ýttu á  til að virkja aðgerðina.
2. Ýttu aftur á  hnappinn til að skipta á milli stillinga.

Til að slökkva skaltu ýta á  þar til skjárin sýnir 0 eða velja einhverja hitastillingu.

Þú gætir þurft að stilla hitastigið handvirkt eftir því hvaða eldunarílát eru notuð.

6.9 || Hlé

Aðgerðin lækkar hitastig allra virkra eldunarsvæða í lægstu stillingu.



Þegar lofthreinsibúnaðurinn er í handvirkum ham lækkar viftuhraðinn í 1. Í sjálfvirkum ham breytist viftuhraðinn ekki.

Aðgerðin stöðvar ekki neina virka tímastilla.

Ýttu á  til að kveikja/slökkva.

6.10 Lás/Öryggisbúnaður fyrir börn

Til að læsa / aflæsa stjórnborðinu þegar þörf er á.

Til að læsa stjórnborðinu um stund meðan þú eldar: ýttu á  einu sinni. Ýttu aftur til að taka læsingu af. Til að koma í veg fyrir óviljandi notkun helluborðsins: haltu  inni í 3 sek á meðan öll svæði eru óvirk og slökktu síðan á helluborðinu. Aðgerðin er virk þegar þú slekkur á helluborðinu. Til að aftengja aðgerðina skal kveikja á helluborðinu, halda inni  í 3 sek og slökkva síðan á helluborðinu.

6.11 Bridge

Til að tengja tvö samliggjandi eldunarsvæði þannig að þau starfi sem eitt. Þú getur notað það til að elda með stórum eldunarílátum (t.d. plancha). Gættu þess að eldunarílátin hylji miðjuna á báðum eldunarsvæðum. Ef eldunarílátin eru sett fyrir miðju á svæðunum, virkjust aðgerðin ekki.

1. Stilltu hitann fyrir eitt af svæðunum.
2. Ýttu á .
3. Breyttu hitastillingunni eftir þörfum.

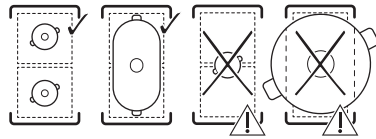

Til að slökkva á aðgerðinni skaltu ýta á .



6.12 Virkni lofthreinsibúnaðar

Handvirkur hamur

Lofthreinsibúnaðurinn getur starfað hvort sem hellan er í gangi eða ekki. Handvirk stilling býður upp á fjórar hraðastillingar á viftunni: 1-3 og **b** (boost, og kröftuga stillingu).

1. Ýttu á  til að setja lofthreinsibúnaðinn í gang.
2. Ýttu endurtekið á  til að stilla viftuhraðann. Skjárin sýnir núverandi stillingu.

Til að slökkva skaltu ýta endurtekið á .

Sjálfvirkar stillingar

Loftræstibúnaðurinn stillir hraða viftunnar eftir hitastigi eldunarsvæðisins. Í sjálfvirkum stillingum geturðu valið um fjórar hraðastillingar á viftunni: h1-h4 (frá lágum upp í mikinn).



1. Ef aðgerðin er ekki sjálfkrafa virk skaltu ýta á  til að virkja hana.
2. Settu eldunarílát á eldunarsvæði og veldu hitastillingu.

Til að slökkva skaltu ýta á .

Til að breyta sjálfgefnum viftuhraða (h3) skaltu fara í notandastillingar. Sjá „Uppsetning valmyndar“.

Breeze

Viftan gengur á mjög lágum hraða með lágmarks hávaða til að draga úr lykt sem hangir í loftinu.

1. Slökktu á helluborðinu.
2. Ýttu á . Tímastillir stilltur á 60 mín og **br** birtist á skjánum.
3. Stilltu tímann með því að ýta á  og hitastigið á stjórnstikunni.

Aðgerðin hættir þegar tímastillingunni lýkur.

Til að afvirkja það handvirkt skaltu ýta á .

Þurrkunarlota

Viftan heldur áfram að ganga á lágmarkshraða í 20 mínútur eftir að slökkt er á hellub-

orðinu og slekkur síðan á sér sjálfkrafa. Aðgerðin fjarlægir alla langvarandi lykt eftir eldun.

Þegar aðgerðin er í gangi birtast  og sá tími sem eftir er. Það er ekki hægt að stilla tímann.

Til að stöðva aðgerðina skaltu ýta á .



Til að gera aðgerðina alveg óvirka skal fara í notandastillingar. Sjá „Uppsetning valmyndar“.

 Mælt er með að gera aðgerðina ekki óvirka og að láta hana ganga samfleytt meðan á hringrásinni stendur.

6.13 Uppsetning valmyndar

Tákn	Stilling
b	Hljóð
P	Orkutakmarkanir
h	Sjálfvirk stilling viftunnar
dF	Þurrkunarlota
F	Tilkynning um kolasíu
Ft	OdourClean STANDARD: 2 OdourClean PLUS: 1

Tákn	Stilling
E	Viðvörðunar-/villuferill

Til að færa inn stillingar notanda: ýttu á og haltu . Þrýstu síðan á og haltu . Ýttu á: .

Yfirlit yfir valmyndina: valmyndin samanstendur af stillitákninu og gildinu. Til að skipta á milli stillinga skaltu ýta á . Til að breyta stillingargildi skal ýta á 4 eða 6 á stjórnstíkunni.

Til að hætta í valmyndinni: ýttu á .

6.14 Ráð til að spara orku

- Þegar þú hitar vatn skaltu aðeins nota það magn sem þörf er á.
- Ef mögulegt er skaltu alltaf setja lok á potta og pönnur.
- Notaðu varmaleifar til að halda matnum heitum eða bræða hann.
- Stilltu viftuna á lágan hraða þegar þú byrjar að elda. Þegar eldun klárast skal láta viftuna ganga í nokkrar mínútur.
- Hækkið viftuhraðann til að losna við mikið magn af gufu eða reyk.
- Hreinsið síu lofthreinsibúnaðarins með reglulegu millibili og skiptið honum út þegar nauðsyn er á til að viðhalda afkastagetunni.

Fyrir frekari upplýsingar, sjá „Orkunýtni“.

7. ELDUNARLEIÐBEININGAR

Gögnin í töflunni eru aðeins til viðmiðunar.

Hiti	Nota til:	Tími (mín)
1	Haltu elduðum mat heitum. Settu lok á eldunarilátin.	eins og þörf er á
1 - 2	Búðu til hollandise-sósu; bræddu smjör, súkkulaði og matarlím. Hrærðu til af og skiptis.	5 - 25
2	Stíffar eggjakökur og bökuð egg. Eldaðu með lokið á.	10 - 40
2 - 3	Láttu hrisgrjón og mjólkurrétti malla, hitið tilbúna rétti. Bættu við að minnsta kosti tvöföldu magni vökva miðað við hrisgrjón og hrærðu í mjólkurréttum þegar helmingur eldunartímans er liðinn.	25 - 50
3 - 4	Láta grænmeti, fisk, kjöt malla. Bættu við nokkrum matskeiðum af vatni. Athugaðu vatnsmagnið meðan á eldun stendur.	20 - 45
4 - 5	Gufusjóða kartöflur og annað grænmeti. Fylltu pottinn með 1-2 cm af vatni. Athugaðu vatnsstöðuna meðan á eldun stendur. Hafðu lokið á.	20 - 60
4 - 5	Eldaðu meira magn af mat, kássum og súpum. Allt að 3 l af vökva ásamt hráefnum.	60 - 150

Hiti	Nota til:	Tími (mín)
6 - 7	Steiktu varlega snitsel, ungnauta-cordon bleu, kótelettur, kjötbollur, pylsur, lifur, jafning, egg, pönnukökur og kleinuhringi. Snúðu við þegar þörf er á.	eins og þörf er á
7 - 8	Djúpsteikningar, kartöfluklattar, lundir, steikur. Snúðu við þegar þörf er á.	5 - 15
9	Sjóddu vatn, eldaðu pasta, snöggbrenndu kjöt (gúllas, pottsteik), djúpsteiktu kartöflufloður.	
P	Sjóddu mikið magn af vatni. PowerBoost er virkjað.	

8. UMHIRÐA OG HREINSUN

8.1 Hreinsun á helluborðsins

- Hreinsið helluborð eftir hverja notkun.
- Notaðu alltaf eldunarílát með hreinum botni.
- Forðastu að pottar og pönnur sjóði þurrar eða verði of heitar.
- Ekki nota pott eða pönnu sem hentar ekki fyrir spanhellu. Slík efni geta valdið rispum eða blettum á helluyfirborðinu.
- Rispur eða dökkir blettir á gleryfirborðinu hafa ekki áhrif á virkni hellunnar.
- Ekki nota hnífa eða önnur beitt áhöld úr málm til að hreinsa gleryfirborðið.
- Notaðu aðeins sköfu sem mælt er með, og þá sem viðbót eftir hefðbundna hreinsun.
- Biddu þar til helluborðið hefur kólnað og hreinsaðu yfirborðið með rökum klút og hreinsiefni sem rispar ekki. Eftir að hreinsun er lokið skaltu þurrka helluborðið með mjúkum klút.
- **Fjarlægðu strax:** bráðið plast, plasthimnu, salt, sykur og sykraðan mat. Notaðu sköfu og gættu þess að brenna þig ekki.
- **Fjarlægðu þegar helluborðið er nægilega kalt:** kalkhringi, vatnshringi, fitubletti, brenndar matarleifar og málmgljáandi litabreytingar. Hreinsaðu yfirborðið eins og lýst er hér að ofan. Til að fjarlægja gljáa frá upplitun máлма skaltu nota mjúkan klút og lausn af vatni og ediki.

8.2 Hreinsun lofthreinsibúnaðarins

Grind

Grindin er úr áli. Þvoðu hann í höndunum eða í uppþvottavél og strjúktu af með mjúkum klút.

Affallsbakki

Affallsbakkinn sem er staðsettur undir lofthreinsibúnaðinum safnar þéttingu sem myndast við eldun. Mundu að tæma bakkann reglulega.

1. Haltu í affallsbakkann með báðum höndum og renndu honum varlega áfram. Færðu hann varlega niður til að koma í veg fyrir að vatn flæði út.

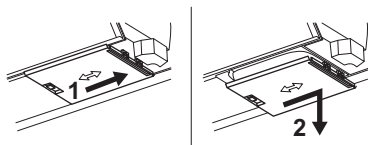

2. Þú getur hreinsað bakkann í hönduum (með sápu og mjúkum klút / svampi) eða í uppþvottavél (hefðbundið kerfi).

Ef vatn eða annar vökvi fer inn í lofthreinsikerfið skaltu slökkva á lofthreinsibúnaðinum og hreinsa svæðið varlega með volgu vatni, rakri tusku eða svampi og mildu hreinsiefni.

8.3 Hreinsun á síum

Síueiningin samanstendur af fitusíu **A** og færnanlegri, endingargóðri kolefnisíu **B**.

- ① Tækið verður alltaf að vera notað með þeim síum sem tilheyra valinni uppsetningarstillingu. Skoðaðu „Val á síu“.

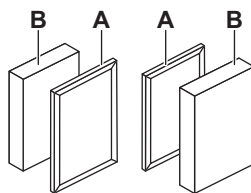

Helluborðið er með innbyggðan teljara sem gefur tilkynningu um að hreinsa viðeigandi síur reglulega. Tilkynningin kemur ekki í veg fyrir notkun á helluborðinu. Tilkynningin helst virk í 30 sekúndur eftir að þú slekkur á lofthreinsibúnaðinum og helluborðinu.

Fitusía

- Eftir 40 klukkustunda notkun birtist stöðugt gaumljós  sem gefur til kynna að tími sé kominn til að hreinsa fitusíurnar.

OdourClean STANDARD kolefnissía

- Eftir 180 klukkustundir í notkun mun gaumljósið  byrja að blikka til að gefa til kynna að kominn sé tími til að skipta um síurnar.
- Skoðaðu síurnar reglulega með tilliti til uppsafnaðrar fitu. Skiptu þeim út þegar blikkandi gaumljós birtist (að jafnaði einu sinni á ári, eftir notkunartíðni) eða fyrr ef þörf krefur.

OdourClean PLUS kolefnissía

- Eftir 140 klukkustundir notkun mun gaumljósið  byrja að blikka til að gefa til kynna að kominn sé tími til að endurnýta síuna.
- Hreinsaðu síurnar aðeins þegar uppsöfnuð fita er sýnileg.
- Endurnýjaðu síurnar aðeins þegar blikkandi gaumljós birtist. Ekki má endurnýta síuna oftar en 8 sinnum. Að þeim tíma liðnum skaltu skipta um síurnar.

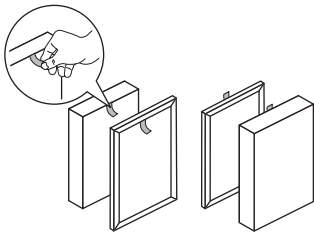

Síurnar teknar í sundur / settar saman

- Fjarlægðu grindina.
- Taktu síurnar út með því að taka í handföngin.



- Settu síubúnaðinn saman eftir hreinsun. Settu síurnar í lofthreinsibúnaðinn með handföngin inn á við. Leggðu síðan grindina ofan á.

Hreinsun fitusía

- Hreinsaðu síurnar um leið og uppsöfnuð fita verður sýnileg. Þvoðu fitusíurnar varlega í volgu vatni með mildu hreinsiefni og skolaðu síðan með volgu vatni. Þú getur notað mjúkan svamp, mjúkan klút eða bursta sem rispar ekki til að fjarlægja matarleifar ef þörf er á. Þú getur þvegið það í uppþvottavél á venjulegu kerfi ásamt öðru leirtai. Smávægileg litabreyting á netinu er eðlileg og hefur ekki áhrif á síuvirkni.
- Láttu síurnar þorna um stund við stofuhita.
- Settu síurnar aftur á sinn stað. Ef kveikt er á tilkynningunni  skaltu ýta  stuttlega til að endurstilla teljarann.

Hreinsun á OdourClean PLUS kolefnissíunum

- Þvoðu síurnar varlega með volgu vatni án hreinsiefna. Þú getur notað mjúkan svamp, mjúkan klút eða bursta sem rispar ekki til að fjarlægja matarleifar ef þörf er á. Þú getur einnig þvegið síuna í uppþvottavél við 65-70 °C (notaðu kerfi sem varir lengur en 90 mín) án uppþvottaefnis og án þess að diskar séu í sama þvotti.
- Láttu síurnar þorna í að minnsta kosti 24klst við stofuhita.
- Settu síubúnaðinn saman aftur og settu hann aftur í.

Endurnýjun á OdourClean PLUS kolasíum

- Hreinsaðu síurnar fyrst eins og lýst er að ofan.
- Settu síurnar í ofninn við 100 °C í 120 mín og staðsettu þær fyrir miðju á grindinni. Ekki nota blástursaðgerð.
- Settu síubúnaðinn saman aftur og settu hann aftur í. Ýttu á  í stutta stund til að endurstilla teljarann.

9. BILANALEIT

 Ef þú finnur ekki lausn á vandamálinu hér fyrir neðan skaltu hafa samband við viðurkennda þjónustumiðstöð.

Ekki er hægt að virkja/ nota helluborðið.

- Gakktu úr skugga um að helluborðið sé rétt tengt við rafmagn.
- Gakktu úr skugga um að öryggið sé ástæða bilunarinnar. Ef öryggið springur ítrekað eða ef þú heyrir stöðugt piphljóð skaltu hafa samband við löggiltan rafvirkja til að skoða uppsetninguna.

- Gættu þess að stjórnborðið sé hreint og að engin eldunarílát eða aðrir hlutir hylji það.

Helluborðið slokknar af sjálfu sér eftir ákveðinn tíma.

- Þetta er ekki bilun. Í ákveðnum aðstæðum slekkur hellan sjálfkrafa á sér til að tryggja öryggi. Sjá „Sjálfvirk slokknun“.

Á einu hellusvæði er ekki hægt að velja hámarkshitastillingu, eða hún skiptir sifellt á milli tveggja stiga.

- Þetta er ekki bilun. Sjá „Orkustýring“.
- Minnkaðu hitastillingu annarra eldunar-hellna sem eru tengdar við sama fasa.

Lofthreinsibúnaðurinn gengur ekki af sjálfu sér / slekkur ekki á sér sjálfkrafa.

- Slökktu á hellunni og taktu hana úr sambandi við rafmagn. Leyfðu tækinu að kólna áður en þú tengir það aftur í rafmagn.

- Gættu þess að herbergjið sé nægilega loft-ræst. Þú gætir þurft að setja upp gluggar- ofann. Hafðu samband við viðurkennda þjónustumiðstöð.

birtist.

- Hreinsaðu/skiptu um síuna. Sjá „Umhirða og hreinsun“.

E og tölustafur sést á skjánum.

- Slökktu á helluborðinu, bíddu í nokkrar mínútur og kveiktu síðan aftur á því. Ef vandamálið heldur áfram skaltu hafa sam-band við viðurkennda þjónustumiðstöð.

Stjórnborðið blikkar.

- Veldu eldunarílát með botnþvermál sem samsvarar stærð eldunarsvæðisins.
- Gættu þess að eldunarílatin séu sambær-ileg við spanhellur.

10. TÆKNILEGAR UPPLÝSINGAR

10.1 Merkiplötunni

Gerð HHOB6T0C
Tegund 67 B4A 01 AA
Span
Raðnúmer
ELECTROLUX

PNC 949 599 566 00
220 - 240 V / 400 V 2N, 50 - 60 Hz
Framleitt í: Þýskaland
7.35 kW



10.2 Tæknilysing fyrir eldunarhellur

Styrkur eldunarsvæðanna getur verið örlítið frábrugðin gögnunum hér fyrir neðan, það fer eftir efni og stærð eldunaríláta.

Eldunarhella	Málafli (hámarks hitastilling) [W]	PowerBoost [W]	PowerBoost hámarkstímalengd [min]	Þvermál eldunarí-láts [mm]
Vinstri framhlið	2300	3200	10	125 - 210
Vinstri afturhlið	2300	3200	10	125 - 210
Hægri framhlið	1400	2500	4	125 - 145
Hægri afturhlið	1800	2800	10	145 - 180

11. ORKUNÝTNI

11.1 Vöruupplýsingar samkvæmt (ESB) nr. 66/2014

Auðkenni tegundar	HHOB6T0C
Gerð helluborðs	Innbyggt helluborð

Fjöldi eldunarhella		4
Hitunartækni		Span
Þvermál hringlaga eldunarhella (Ø)	Hægri framhlið Hægri afturhlið	14.5 cm 18.0 cm
Lengd (L) og breidd (B) eldunarhella sem ekki eru hringlaga	Vinstri framhlið	L 22.4 cm B 21.8 cm
Lengd (L) og breidd (B) eldunarhella sem ekki eru hringlaga	Vinstri afturhlið	L 22.4 cm B 21.8 cm
Orkunotkun á hverja eldunarhellu (EC electric cooking)	Vinstri framhlið Vinstri afturhlið Hægri framhlið Hægri afturhlið	189.1 Wh/kg 189.1 Wh/kg 187.5 Wh/kg 174.6 Wh/kg
Orkunotkun helluborðsins (EC electric hob)		185.1 Wh/kg

Heimilistæki prófað í samræmi við: EN IEC 60350-2.

11.2 Kröfur um upplýsingar samkvæmt (ESB) nr. 2023/826

Rafmagnsnotkun í slökkt-ham	0,3W
Hámarkstími sem þarf til að búnaðurinn nái sjálfkrafa viðeigandi lágorku-ham	2 mín

Heimilistæki prófað í samræmi við: EN 50564.

11.3 Upplýsingablað um vöru og vörulýsing samkvæmt (ESB) nr. 65/2014 og (ESB) nr. 66/2014

Vöruupplýsingaskjal í samræmi við reglugerð framkvæmdastjórnarinnar (ESB) nr. 65/2014		
Heiti eða vörumerki birgja	ELECTROLUX	
Auðkenni gerðar	HHOB6T0C	
Árleg orkunotkun - AEC-gufugleypir	27.6	kWh/a
Orkunýtingarflokkur	A+	
Straumaflfræðinýtni - FDE-gufugleypir	32.6	
Straumaflfræðinýtniflokkur	A	
Lýsingarnýtni - LE-gufugleypir	-	lúx/W
Lýsingarnýtniflokkur	-	
Fitusíunarnýtni - GFE-gufugleypir	85.1	%
Fitusíunarnýtniflokkur	B	
Lágmarksloftflæði við venjulega notkun	250.0	m³/klst
Hámarksloftflæði við venjulega notkun	520.0	m³/klst
Loflflæði við öfluga/boost stillingu	630.0	m³/klst
A-vegin hljóðútgjóf á öflugum eða lágmarkshraða	50	db(A) re 1 pW
A-vegin hljóðútgjóf á öflugum eða hámarkshraða	66	db(A) re 1 pW
A-vegin hljóðútgjóf á öflugum eða boost hraða	69	db(A) re 1 pW

Rafmagnsnotkun þegar slökkt er - Po	0.49	W
Rafmagnsnotkun í biðham - Ps	-	W
Viðbótarupplýsingar í samræmi við reglugerð framkvæmdastjórnarinnar (ESB) nr. 66/2014		
Tímaaukningarstuðull - f	0.8	
Orkunýtingarflokkur - EEI-gufugleypir	41.0	
Lofthæði við besta nýtnistig - QBEP	276.4	m ³ /klst
Lofþrýstingur við besta nýtnistig - PBEP	402	Pa
Hámarksloftflæði - Qmax	630.0	m ³ /klst
Rafmagnsinntak við besta nýtnistig - WBEP	94.6	W
Nafnafl ljósakerfis - WL	-	W
Meðallýsing frá ljósakerfi eldunarsvæðisins - Emiðja	-	lúx

Heimilistæki prófað í samræmi við: EN IEC 61591, EN IEC 60704-1, EN IEC 60704-2-13, EN 50564.

12. UMHVERFISSJÓNARMÍÐ

Settu efni með táknuinu  í endurvinnslu. Settu umbúðirnar í viðeigandi ílát til endurvinnslu. Verndið umhverfið og heilbrigði manna með því að endurvinna raf- og rafeindabúnaðarúrgang heimilistækja. Fargaðu ekki

heimilistækjum sem merkt eru með táknuinu  með heimilisúrgangi. Skilið vörurni á staðbundna endurvinnslustöð eða hafið samband við staðaryfirvöld.

