

BRUKSANVISNING

Oppvaskmaskin

NO

DWCBI231.W/1

DWCBI231.S/1

Innhold

Din oppvaskmaskin	3	Slik får du optimalt tørkeresultat	18
Velkommen til vår voksende ASKO-familie!	3	Ta ut av oppvaskmaskinen	19
Sikkerhetsinstruksjoner	4	Programtabell	20
Installasjon	5	Innstillinger	21
Vinteroppbevaring/transport	5	Åpne oppvaskmaskinen Innstillingsmeny	21
Overfyllingsvern	5	Vedlikehold og rengjøring	24
Emballasje	5	Fyll glansemiddel	24
Avhending	5	Etterfyll salt	24
Før du vasker opp for første gang	6	Rengjør siler	25
1. Vannets hardhet	6	Rengjør spylearmen	26
2. Grunninnstillinger	7	Rengjør inn- og utsiden av oppvaskmaskinen	27
Ta oppvasken på en mer miljøvennlig måte	9	Løse problemer med stopp	27
Oppvaskmaskinen sparer energi og vann ..	9	Feilsøking	29
Sett inn oppvasken	10	Installasjon	35
Sart oppvask	10	Sikkerhetsinstruksjoner	35
Lastingen påvirker resultatet	10	Transportbeskyttelse for døren	36
Oppvaskmaskinens kurver	10	Plasser oppvaskmaskinen	36
Overkurv	11	Monter beskyttelsesfilmen	37
Underkurv	12	Juster høyden og skyv oppvaskmaskinen på plass	37
Bestikkurv	13	Tilkobling til avløp	38
Bruke oppvaskmaskinen	15	Tilkobling til vann	39
Doser maskinoppvaskmiddel	15	Tilkobling til el	40
Hovedstrømbryteren	16	Skru fast oppvaskmaskinen	41
Velg program	16	Oppvaskmaskinens sparkeplate	42
Starte oppvaskmaskinen	17	Service	43
Gjenværende tid	17	Informasjon om produktet	43
Fargeindikering	18	Ta kontakt med service	43
Hvis du vil avbryte eller bytte program	18	Tekniske data og energimerking	44
Hvis du vil fylle mer i oppvaskmaskinen	18	Tekniske spesifikasjoner	44
Hvis oppvaskmaskinen slås av ved strømbrudd	18	Informasjon for forbrukere	44
Etter avsluttet program	18	Informasjon for testinstitutt	44

Velkommen til vår voksende ASKO-familie!

Vi er stolte over produktene våre. Med dem vil vi bidra til en bedre verden – og med livskvalitet for deg, dine nære og kjære. Vi håper at dette produktet vil et nyttig og pålitelig hjelpemiddel i mange år fremover.

Les gjerne bruksanvisningen før bruk. Der finner du generelle tips, informasjon om innstillinger og tilpasninger som kan gjøres, samt hvordan du vedlikeholde produktet på beste måte.

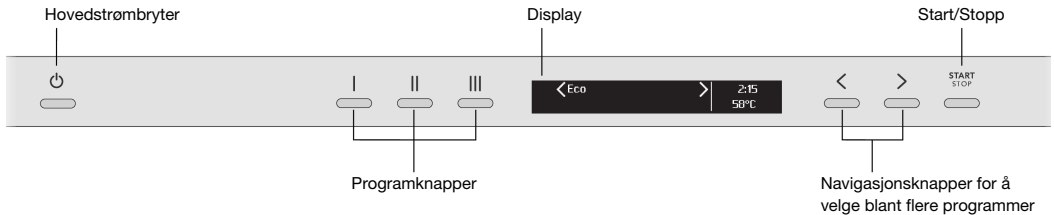

Installer oppvaskmaskinen, se kapittel *Installasjon*. For å komme i gang etter dette, åpner du døren og trykker på hovedstrømbryteren.

"Welcome to your new ASKO. This is a first time set up." vises i displayet første gang du slår på oppvaskmaskinen. Det er viktig at du velger riktige innstillinger for å oppnå et godt vaskeresultat. Se side 6.

Sikkerhetsinstrukser

- Les og ta vare på bruksanvisningen!
- Antall standardkuverter: 13
- Ikke bruk oppvaskmaskinen til noe annet enn det som angis i denne bruksanvisningen.
- Ikke belast døren til oppvaskmaskinen eller oppvaskkurvene med noe annet enn oppvask.
- La ikke døren til oppvaskmaskinen stå i åpen stilling, da blir den en snublefare.
- Bruk kun maskinoppvaskmiddel!
- Denne maskinen kan brukes av barn fra 8 år og personer med nedsatt fysisk evne, nedsatt mental evne, åndsfravær eller mangel på erfaring og kunnskap. Disse personene må ha tilsyn ved bruk av maskinen eller få anvisninger om hvordan maskinen skal brukes og forstå de risikoer som kan forekomme. Rengjøring av maskinen må ikke utføres av barn uten tilsyn.
- Skadet nettkabel må bare skiftes ut av kvalifisert fagpersonell.
- Oppvaskmaskinen må kun brukes i husholdninger til å vaske opp husholdningsartikler. All annen bruk er forbudt.
- Plasser aldri oppvask med løsemiddelrester i oppvaskmaskinen, på grunn av eksplosjonsfaren. Oppvask som inneholder aske, voks og smørefett må heller ikke vaskes i oppvaskmaskinen.
- Barn må holdes under oppsikt. Ikke la barn bruke eller leke med oppvaskmaskinen. Vær spesielt oppmerksom når døren er åpen. Det kan finnes rester etter oppvaskmiddel. Når du har fylt på oppvaskmiddel, må oppvaskmaskinen alltid startes umiddelbart.

ADVARSEL!

Kniver og andre spisse gjenstander må settes i bestikkurven med spissen ned eller legges horisontalt i de øvrige kurvene.

ADVARSEL!

Pass på barna - maskinoppvaskmiddel er etsende!

Installasjon

Se kapittelet *Installasjon*.

Vinteroppbevaring/transport

Oppbevar oppvaskmaskinen frostfritt, og unngå lange transporter i sterk kulde. Transporter oppvaskmaskinen stående eller liggende på ryggen.

Overflyllingsvern

Overflyllingsvernet starter utpumping og stenger vanninntaket hvis oppvaskmaskinens vannivå overstiger det normale. Hvis vernet utløses, vises Overflylling vann i displayet. Steng vanntilførselen, og ta kontakt med nærmeste servicesenter.

Emballasje

Emballasjen beskytter produktet under transport. Materialet i emballasjen er resirkulerbart. Kildesorter emballasjen for å bidra til redusert råvareforbruk og avfall. Forhandleren kan ta imot emballasjen for resirkulering eller informere om nærmeste gjenvinningsstasjon. Emballasjen består av:

- Bølgepapp av opptil 100 % resirkulert materiale.
- Ekspandert polystyren (EPS) uten tilsetning av klor og fluor.
- Lekter av ubehandlet tre.
- Beskyttelsesplast av polyeten (PE).

Avhending

Oppvaskmaskinen er produsert og merket med tanke på gjenvinning.

Når oppvaskmaskinen er utbrukt og skal avhendes, må den settes helt ut av funksjon. Dra ut kontakten og klipp ledningen så kort som mulig.

Kontakt kommunen for å få informasjon om hvor oppvaskmaskinen skal gjenvinnes på riktig måte.

Før du vasker opp for første gang

1. Vannets hardhet

For at du skal få et godt oppvaskresultat må oppvaskmaskinen ha mykt vann (vann med lavt kalkinnhold). Hardt vann forårsaker hvitt belegg på oppvasken og i oppvaskmaskinen.

Kontrollere hardhetsgraden til vannet

Vannets hardhet angis i tyske hardhetsgrader (°dH) eller franske hardhetsgrader (°fH).

Innkommende vann med en hardhetsgrad over 4°dH (6°fH) må avherdes. Dette gjøres automatisk ved hjelp av den innebygde avherderen. For at avherderen skal fungere optimalt, må innstillingen tilpasses hardhetsgraden til det innkommende vannet. Når du har stilt inn avkalkingsanlegget, doserer du maskinoppvask- og glansmiddel som om du har bløtt vann.

Kontakt det lokale vannverket for å få informasjon om vannets hardhetsgrad.

Merk deg vannets hardhetsgrad: _____

Tyske hardhetsgrader	Franske hardhetsgrader	Anbefalt innstilling
0-3°dH	0-5°fH	0
4-5°dH	6-9°fH	1
6-8°dH	10-14°fH	2
9-11°dH	15-20°fH	3
12-14°dH	21-25°fH	4
15-19°dH	26-34°fH	5
20-24°dH	35-43°fH	6
25-29°dH	44-52°fH	7
30-39°dH	53-70°fH	8
40°dH	71°fH	9

Hvis vannets hardhetsgrad overstiger 20 °dH (36 °fH), bør det kobles til en ekstern avherder.

Økt forbruk ved regenerering

Oppvaskmaskinens innebygde avkalkingsanlegg regenereres regelmessig for at funksjonen skal opprettholdes. Ved regenerering forlenges oppvaskprogrammet samtidig som energi- og vannforbruket øker. Hvor ofte oppvaskmaskinens avkalkingsanlegg regenereres, avhenger av hvilken innstilling som er valgt.

Eksempel: Hvis programmet Eco kjøres med en vannhardhet på 14 °dH (25 °fH), regenereres avkalkingsanlegget med regelmessig intervall (etter 6 oppvaskykluser), energiforbruket øker med 0,015 kWh og vannforbruket øker med 2,3 liter, samtidig som programtiden forlenges med 3 minutter. Regenereringen skjer under programmets hovedvask.

ADVARSEL!

Hardt vann gir et hvitt belegg på redskapene og i oppvaskmaskinen. Det er derfor viktig at du velger riktig innstilling av avherderen! Se Vannhardhet.

Kjør aldri oppvaskmaskinen med tom saltbeholder hvis det innkommende vannet har en hardhetsgrad over 4 °dH (6 °fH).

Før du vasker opp for første gang

2. Grunninnstillinger

Åpne døren, og trykk på hovedstrømbryteren.

"**Welcome to your new ASKO. This is a first time set up.**" vises i displayet. Det er viktig at du velger riktige innstillinger for å oppnå et godt vaskeresultat.

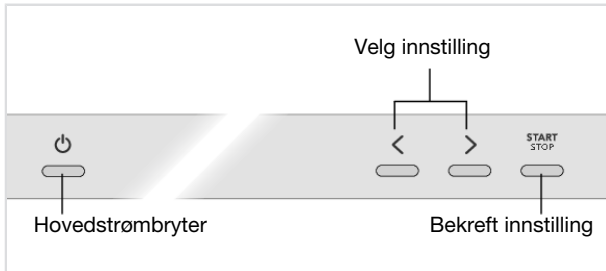

Innstillinger

Velg språket som skal vises i displayet.

1. Glansemiddel 0/1/2/3/4/5/TAB

Tørkingen går raskere og får et bedre resultat hvis man bruker glansemiddel. Du får også et finere resultat med klar og flekkfri oppvask.

Velg dosering av glansemiddel. Doseringen av glansemiddel kan stilles inn fra 0 (Av) til 5 (Høy dosering).

Ved bruk av kombi-oppvaskmiddel som inneholder glansemiddel, kan du aktivere innstillingen TAB. Les mer om kombi-oppvaskmiddel i kapittel *Bruke oppvaskmaskinen*.

Forhåndsvalgt fra fabrikk: 5

Ø Fyll glansemiddel

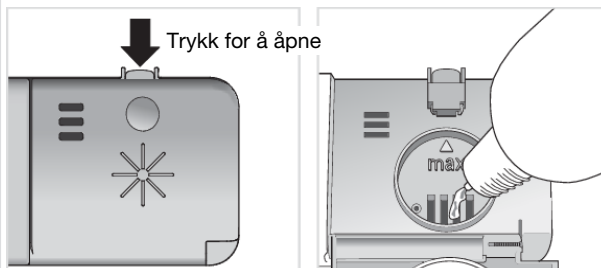

1. Åpne lokket til glansemiddelbeholder.
2. Etterfyll forsiktig med glansemiddel til nivået som er markert med **max**.
3. Tørk bort eventuelt overflødig glansemiddel rundt beholderen.
4. Lukk lokket skikkelig.

Før du vasker opp for første gang

2. Vannhardhet 0/1/2/3/4/5/6/7/8/9

Innstilling av avherderen. Velg innstilling ut fra hardhetsgraden til det innkommende vannet. Det er viktig at innstillingen er riktig!

Glem ikke å fylle salt i saltbeholderen etter at du har stilt inn avkalkingsanlegget på 1 - 9.

Ved innkommende vann med en hardhetsgrad under 4°dH (6°fH), velger du 0. Avkalkingsanlegget deaktiveres, og du trenger ikke fylle på salt.

Forhåndsvalgt fra fabrikk: 6

☆ Etterfyll salt

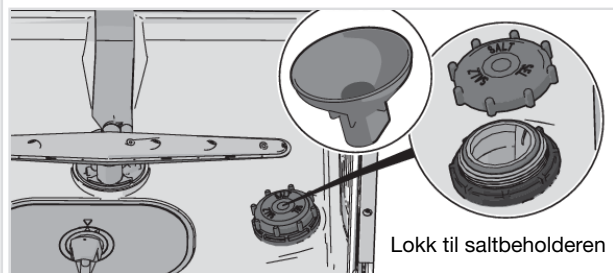

1. Skru løs lokket til saltbeholderen.
2. Sett traktene, som følger med oppvaskmaskinen, i påfyllingshullet til beholderen. Hell først i ca. 1 l vann.
3. Fyll deretter på så mye salt (maks. 630 gram) at beholderen blir full. Bruk grovt salt eller speialsalt for oppvaskmaskiner.
4. Tørk bort overflødig salt, slik at lokket kan skrus skikkelig fast.

For å unngå å risikere rustflekker må du starte oppvaskprogrammet med en gang når du har fylt på salt.

For å endre valgte innstillinger, se kapittel Innstillinger.

Ta oppvasken på en mer miljøvennlig måte

Oppvaskmaskinen sparer energi og vann

Når du vasker opp i en oppvaskmaskin for husholdninger, brukes det vanligvis mindre energi og vann enn ved oppvask for hånd.

Ikke skylle under rennende vann

Skyll ikke av oppvasken under rennende vann, da det fører til økt energi- og vannforbruk. Skrap bare av større matrester før du laster oppvaskmaskinen.

Velg miljøvennlig oppvaskmiddel

Les miljødeklarasjonene på emballasjen!

Overdosering av oppvaskmiddel, glansmiddel og salt kan gi dårlig oppvaskresultat og er dessuten en ekstra belastning for miljøet.

Vask opp med fullastet oppvaskmaskin

Spar energi og vann ved å vente med oppvasken til oppvaskmaskinen er fullastet (se antall standardkvarter). Bruk programmet Skyll og hold til å skylle oppvasken hvis du får problemer med lukte.

Vask ved lavere temperatur

Er oppvasken bare lett skitten, kan du velge et program med lav temperatur.

Velg oppvaskprogram – Eco

Dette programmet egner seg til å vaske opp normalt skitten oppvask og er det mest effektive programmet når det gjelder kombinert energi- og vannforbruk. Programmet brukes til å vurdere overholdelse av EUs økodesignlovgivning.

Oppvaskprogrammet er utviklet for å vaske opp effektivt med så lavt energi- og vannforbruk som mulig. Programmet vasker opp ved lav temperatur over lang tid.

Åpner døren på gløtt etter avsluttet program

Du får et bedre tørkeresultat hvis du setter døren litt på gløtt etter avsluttet program. (Hvis oppvaskmaskinen er innebygd, må innredningen tåle eventuell kondens fra oppvaskmaskinen.)

Koble til kaldt vann

Koble oppvaskmaskinen til kaldt vann hvis boligen varmes opp med olje, strøm eller gass.

Tilkobling til varmt vann

Koble oppvaskmaskinen til varmt vann (maks. 70 °C) hvis boligen varmes opp via energieffektiv varmtvannsbereder fra for eksempel fjernvarme, solcellepaneler eller bergvarme. Ved å velge varmtvannstilkobling sparer du oppvasktid og reduserer oppvaskmaskinens strømforbruk.

OBS!

Overskrid ikke tillatt temperatur på det innkommende vannet. Noe kjøkkenutstyr kan være av materialer som ikke tåler sterk varme.

Sett inn oppvasken

Sart oppvask

Ikke alt utstyr tåler å vaskes i oppvaskmaskin. Dette kan skyldes flere forhold. Visse materialer tåler ikke sterk varme, andre kan skades av maskinoppvaskmiddelet.

Vær forsiktig med for eksempel håndlagde redskaper, ømtålig dekor, krystall/glass, sølv, kopper, tinn, aluminium, tre og plast. Se etter merkingen «Tåler maskinoppvask».

Sart dekor

Porselen med dekor som er plassert oppå glasuren (overflaten føles da ru) bør ikke maskinoppvaskes.

Krystall/glass

Vask opp ømtålige gjenstander av krystall/glass, slik som krystallglass fra Orrefors, med skåneprogrammet Krystallglass. Vær sparsommelig med doseringen av oppvaskmiddel, og sett gjenstandene slik at de ikke støter sammen under vaskingen.

Tørkingen går raskere og får et bedre resultat hvis man bruker glansmiddel. Du får også et finere resultat med klar og flekkfri oppvask.

Håndmalte kunstglass og antikke og svært ømtålige gjenstander bør ikke vaskes i oppvaskmaskinen.

Sølv

Gjenstander av sølv og rustfritt bør ikke komme i berøring av hverandre, fordi sølvet da kan misfarges.

Aluminium

Aluminium kan bli matt av maskinoppvask. Aluminiumskjeler av god kvalitet kan imidlertid vaskes i maskin, selv om de da taper litt av glansen.

Bestikk med limte håndtak

Visse typer lim tåler ikke maskinoppvask. Håndtakene kan i så fall løsne.

Lastingen påvirker resultatet

Vær nøye med hvordan du laster oppvasken for å få det beste oppvask- og tørkeresultatet til et så lavt energi- og vannforbruk som mulig. Gi oppvaskmaskinen de beste forutsetningene for å komme til og vaske og tørke alle overflater på en optimal måte.

- Snu alle skitne flater innover og nedover!
- Oppvasken skal ikke ligge i eller oppå hverandre.
- Sett gjenstander med fordypninger, for eksempel kopper, slik at skyllevannet kan renne av. Dette er også viktig for gjenstander av plast.
- Pass på så det ikke faller små gjenstander gjennom oppvaskkurven, legg dem i bestikkurven.

OBS!

Kontroller at spylearmene kan bevege seg fritt.

Oppvaskmaskinens kurver

Oppvaskmaskinen er utstyrt med overkurv og underkurv med bestikkurv.

Kurvene kan se annerledes ut alt etter oppvaskmaskinens utførelse.

Overkurven

Sett glass, kopper, skåler, asjetter og fat i overkurven. Snu alle skitne flater innover og nedover! Vinglass settes i vinglasshyllen, og kniver legges i knivstativet til høyre.

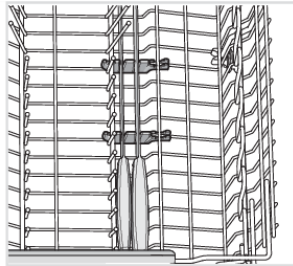
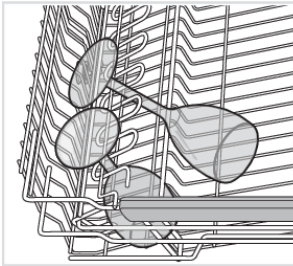
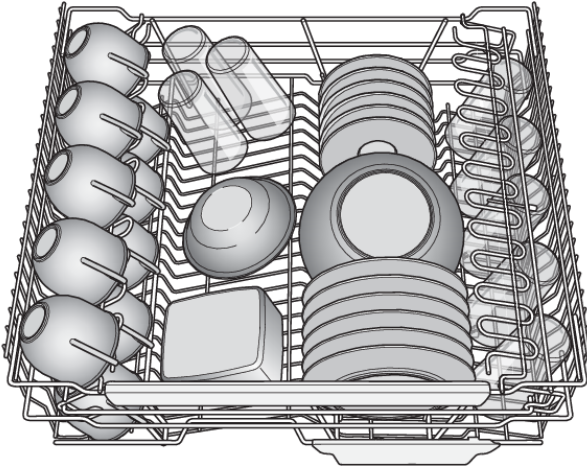

Heving av overkurv

1. Trekk ut overkurven.
2. Ta tak i sidene på overkurven med begge hendene og løft den opp.

Senking av overkurv

1. Trekk ut overkurven.
2. Trekk ut de to låsehåndtakene på hver side for å senke overkurven.

Sett inn oppvasken

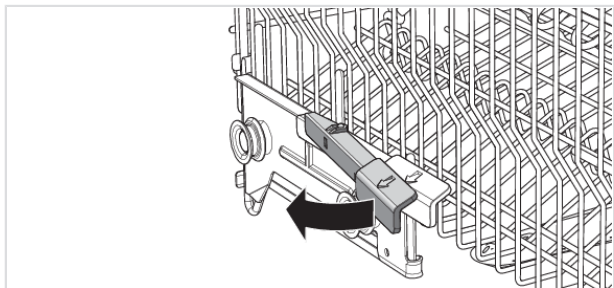

Underkurv

Plasser tallerkener, asjetter, serveringsfat, gryter og bestikk (i bestikkurven) i underkurven.

Plasser gryter og kjeler i bakerste, høyre del av underkurven. Det gir best mulig utnyttelse av oppvaskeeffekten fra det bakre spraymunnstykket (WideSpray™), som er beregnet for denne typen oppvask.

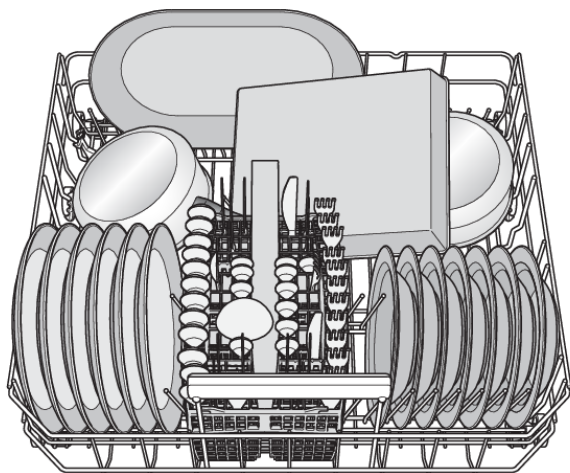

Foldbare pinner

Fell ned de nedfellbare pinnene (tallerkenstøttene) ved oppvask av kasseroller. Frigjør de nedfellbare pinnene ved å trykke festet inn før du justerer posisjonen.

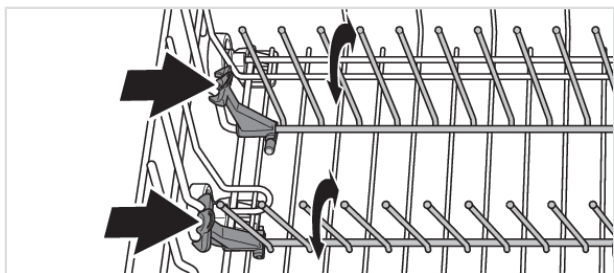

Vaske opp store tallerkener

Du kan tilpasse underkurven til tallerkener med en større diameter enn 25 cm ved å flytte pinnene og festene og dermed utvide avstanden mellom pinneradene.

Tilbehør

Kjøp en vinglasshylling med plass til seks høye ¹⁾ vinglass. Vinglasshyllingen er utviklet for å gi et optimalt vaske- og tørkeresultat av høye vinglass. Vinglasshyllingen plasseres i bakre del av underkurven. Tilbehøret kan kjøpes der du kjøpte oppvaskmaskinen.

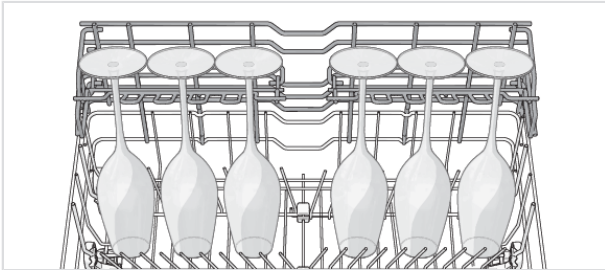

Bestikkurv

Plasser bestikket med skaftene nedover, bortsett fra skarpe kniver, og så spredt som mulig. Pass på at skjeer ikke ligger inntil hverandre.

Bestikkurven bør plasseres i fremre, midterste del av underkurven. Det gir den beste vaskeeffekten fra det unike spraymunnstykket (Power Zone Cutlery™), som er beregnet for bestikkurven.

⚠ ADVARSEL!

Kniver og andre spisse gjenstander må settes i bestikkurven med spissen ned eller legges horisontalt i de øvrige kurvene.

Nedfellbar luke for småting

Bestikkurven har en nedfellbar luke i midten for småting eller smale skaft, for eksempel elektriske visper.

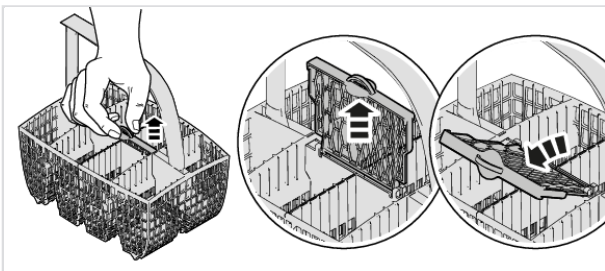

¹⁾ Høyde: maks. 25 cm, Diameter: maks. 7,5 cm

Sett inn oppvasken

Bestikkurv med lokk

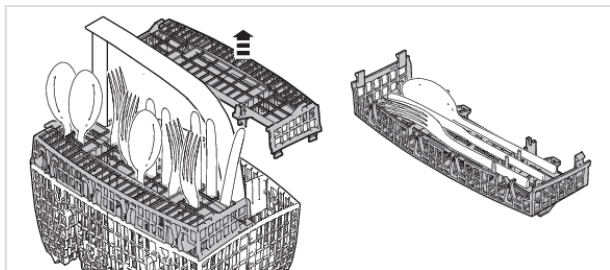

Tilbehør

Kjøp en ekstra bestikkurv. Den ekstra bestikkurven er fleksibel og kan, om den demonteres, henges på underkurven eller monteres på den store bestikkurven for å gi en ekstra stor bestikkurv. Tilbehøret kan kjøpes der du kjøpte oppvaskmaskinen.

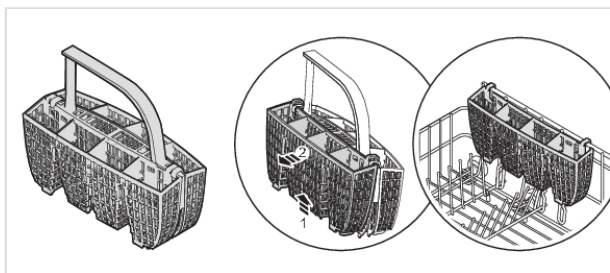

Doser maskinoppvaskmiddel

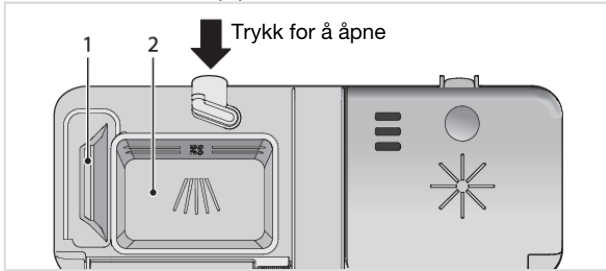

1. Kammer til forvaskemiddel
2. Kammer til hovedvaskemiddel

Maskinoppvaskmiddel skal doseres etter vannets hardhetsgrad.

Følg doseringsanvisningene på pakken med maskinoppvaskmiddel. Oppvaskmaskinen er utstyrt med et avkalkingsanlegg, doser derfor som om du har bløtt vann.

Overdosering av maskinoppvaskmiddel kan forringe oppvaskresultatet og utgjør dessuten en ekstra belastning for miljøet.

Oppvaskmiddelkammeret skal være tørt når du doserer oppvaskmiddel. Det har et rom for forvask og et for hovedvask. Hvis det brukes pulver eller flytende maskinoppvaskmiddel, doserer du en mindre del av oppvaskmiddelet i kammeret for forvask. Ta kontakt med produsenten av oppvaskmiddelet hvis du har spørsmål om oppvaskmidler.

OBS!

Bruk kun maskinoppvaskmiddel! Håndvaskemiddel må ikke brukes, fordi skumdanning hindrer oppvaskmaskinens arbeid.

Oppvasktabletter

Del tablettene i to hvis det er vanskelig å stenge doseringskammeret. Hvis lokket er spent og ikke kan åpnes på riktig måte, er det fare for at maskinoppvaskmiddelet doseres feil.

OBS!

Oppvasktabletter anbefales ikke i korte programmer (under 75 minutter). Bruk da i stedet pulver- eller flytende maskinoppvaskmiddel.

Kombi-oppvaskmiddel

På markedet finnes det mange ulike typer kombi-oppvaskmidler. Les anvisningene for disse produktene nøye.

Ved bruk av kombi-oppvaskmiddel som inneholder glansmiddel, kan du aktivere innstillingen TAB. Vær klar over at du må fylle salt i saltbeholderen.

OBS!

Et optimalt oppvask- og tørkeresultat får du ved å bruke vanlig maskinoppvaskmiddel sammen med separat dosering av glansmiddel og salt.

Bruke oppvaskmaskinen

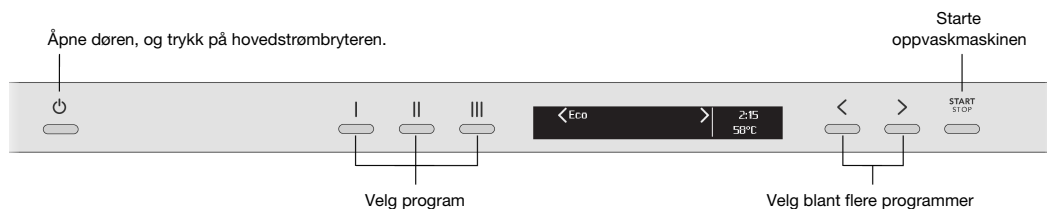

Hovedstrømbryteren

Åpne døren, og trykk på hovedstrømbryteren. Åpne også vannkranen hvis den er stengt.

Velg program

Eco er alltid forhåndsvalgt. Når du skal velge et annet program, trykker du på en av programknappene I, II eller III. Du kan også velge et program ved å trykke på navigasjonsknappen < eller > til ønsket program vises i displayet.

Velg program ut fra type oppvask og hvor skitten den er.

Eco

Dette programmet egner seg til å vaske opp normalt skitten oppvask og er det mest effektive programmet når det gjelder kombinert energi- og vannforbruk. Programmet brukes til å vurdere overholdelse av EUs økodesignlovgivning.

Krystallglass

Dette programmet er beregnet for ømtålige glass som nettopp er brukt og som derfor ikke krever et kraftig program. Også porselen kan vaskes. Se også *Sart oppvask* i kapittel *Sett inn oppvasken*.

Intensiv

Et program med høy temperatur som løser fett på svært skitten oppvask, f.eks. kasseroller, gryter og gratengformer. Hvis oppvaskmaskinen ikke fylles med slik oppvask, kan du fylle på med tallerkener osv.

Hurtig

Programmet benyttes til glass og porselen som er lett skitten, for eksempel kaffekopper.

Skyll og hold

Til skylling av oppvasken mens du venter på at oppvaskmaskinen skal bli full.

I Universal²⁾

Kraftig hverdagsprogram som håndterer størknede matrester, men som ikke er beregnet for fastbrent mat, for eksempel gratengformer.

II SANI²⁾

Dette programmet er ideelt når det stilles høye krav til hygiene. Temperaturen i hovedvasken er 60 °C. Den siste skyllingen er 85 °C i 4 minutter.

III SANI rask²⁾

Velg SANI rask hvis du ønsker et raskt program, som samtidig lever opp til kravene for hygiene. Temperaturen i hovedvasken er 60 °C. Den siste skyllingen er 85 °C i 4 minutter.

Selvrensing

Selvrengjørende program for hygienisk rengjøring av oppvaskmaskinens innerbeholder samt spylearmen og spylør.

Programmet skal kjøres (uten oppvask i maskinen) med vanlig maskinoppvaskmiddel eller sitronsyre. På markedet finnes det også rengjøringsmidler beregnet for oppvaskmaskiner. For rengjøring av kalkavleiringer, se *Innerbeholder* i kapittel *Vedlikehold og rengjøring*.

START STOP Starte oppvaskmaskinen

Trykk på Start/Stop til displayet viser "Program startet, lukk dør". Dette angir at oppvaskmaskinen er klar til å starte. Lukk døren ordentlig for å sikre at oppvaskmaskinen starter.

Hvis oppvaskmaskinen ikke startes eller hvis døren ikke lukkes innen 2 minutter etter siste knappetrykk, slås maskinen av.

Gjenværende tid

Når du har valgt program, ser du hvor lang tid programmet brukte forrige gang.

Når du har startet oppvaskmaskinen, viser displayet hvor lang tid som gjenstår av programmet. Den gjenstående tiden oppdateres etter oppvarmingen av den siste skyllingen.

Tiden kan variere noe fra gang til gang, avhengig av temperatur på innkommende vann, mengden oppvask, omgivelsestemperatur med mer.

Visning av tiden som gjenstår kan være noe misvisende første gang hvert program kjøres, fordi oppvaskmaskinen gjør en vurdering av tiden. Når de respektive programmene kjøres for andre gang, tar oppvaskmaskinen utgangspunkt i den tiden programmet tok ved forrige kjøring.



²⁾ Programknapp I / II / III. Programknappenes forhåndsprogrammering kan endres. Se kapittel Innstillinger.

Bruke oppvaskmaskinen

Fargeindikering

Fargeindikering i frontdisplayet gir deg informasjon gjennom ulike farger.

Blå - Fyll på mer

Programmet har startet, men du kan fortsatt fylle inn mer oppvask.

Rød - Ikke fyll på

Du bør ikke fylle inn mer oppvask (fare for dårligere oppvaskresultat).

Blinkende lys indikerer at døren er åpnet under programmet. Hvis det blinker når døren er lukket, har det oppstått en feil. Se kapittel Feilsøking.

Grønn - Ta ut av maskinen

Oppvaskprogrammet er ferdig. Indikeringen lyser i 15 minutter.

Hvis du vil avbryte eller bytte program

Åpne døren, trykk på Start/Stop og hold den inne i tre sekunder hvis du vil bytte program etter at du har startet oppvaskmaskinen. Fyll på nytt maskinoppvaskmiddel hvis lokket til oppvaskmiddelkammeret er åpnet. Velg deretter et nytt program, trykk på Start/Stop og lukk døren.

Hvis du vil fylle mer i oppvaskmaskinen

Åpne døren. Oppvaskmaskinen stopper automatisk. Sett inn oppvasken, og lukk døren. Etter en pause fortsetter oppvaskmaskinen der den sluttet.

Hvis oppvaskmaskinen slås av ved strømbrudd

Hvis oppvaskprogrammet ikke er avsluttet, fortsetter det avbrutte programmet når oppvaskmaskinen får strømmen tilbake.

OBS!

Under tørkingen avbrytes programmet hvis strømmen slås av, eller hvis døren er åpen i mer enn 2 minutter.

Etter avsluttet program

Når programmet er avsluttet, vises "END" i displayet.

Når programmet er slutt, avgis det et kort lydsignal. I kapittel *Innstillinger* beskrives hvordan du endrer denne funksjonen.

Oppvaskmaskinen slås automatisk av etter avsluttet program. Steng vannkranen etter hver gangs bruk.

Slik får du optimalt tørkeresultat

- Fyll oppvaskmaskinen helt.
- Sett gjenstander med fordypninger, for eksempel kopper, slik at skyllevannet kan renne av. Dette er også viktig for gjenstander av plast.
- Fyll på eller øk doseringen av glansmiddel.
- Åpner døren på gløtt etter avsluttet program.
- La oppvasken kjøle seg ned før du tar den ut.

Ta ut av oppvaskmaskinen

Varmt porselen er ekstra ømtålig. La oppvasken kjøle seg ned i oppvaskmaskinen før du tar den ut.

Ta ut av den nedre kurven først, for å unngå at det drypper vann fra den øvre kurven og ned på gjenstandene i den nedre kurven.

Bruke oppvaskmaskinen

Programtabell

Program	Forvask	Hovedoppvask	Antall skyllinger	Siste skylling	Forbruksverdier ¹⁾					
					Kaldt vann ²⁾		Varmt vann ³⁾		Vannforbruk (liter)	
					Oppvasktid (ca. time:min)	Energi (ca. kWh)	Oppvasktid (ca. time:min)	Energi (ca. kWh)	Oppvasktid (ca. time:min)	Energi (ca. kWh)
Eco ⁴⁾	0	50 °C	2	56 °C	3:50	0,92	3:30	0,6	9,9	
Krystallglass		45 °C	2	50 °C	1:40	0,7	1:20	0,4	9,0	
Intensiv	2	70 °C	2	70 °C	2:55	1,6	2:35	1,2	16,5	
Hurtig	0	<35 °C	2	<25 °C	0:20	0,2	0:20	0,1	9,5	
Skyll og hold			1	--- °C	0:07	0,01	0:07	0,01	3,0	
Universal	2	60 °C	2	65 °C	2:05	1,2	1:45	0,8	15,5	
SANI	1	60 °C	2	85 °C	1:35	1,7	1:20	1,2	13,0	
SANI rask	1	60 °C	2	85 °C	1:00	1,9	0:45	1,3	15,5	
Selvrensing		70 °C	2	85 °C	1:15	1,6	0:55	1,4	9,0	

1) Forbruksverdiene varierer alt etter temperatur på inntaksvann, romtemperatur, lastmengde, valgte tilleggsfunksjoner m.m.



2) Tilkobling til kaldtvann ca. 15 °C.

3) Tilkobling til varmtvann ca. 60 °C.

4) Dette programmet egner seg til å vaske opp normalt skitten oppvask og er det mest effektive programmet når det gjelder kombinert energi- og vannforbruk. Programmet brukes til å vurdere overholdelse av EUs økodesignlovgivning.

Åpne oppvaskmaskinen Innstillingsmeny

Åpne døren, og trykk på hovedstrømbryteren til displayet slår seg på.

For å åpne oppvaskmaskinens Innstillingsmeny, trykk på navigasjonsknappene:  x 3,  x 3

For å gå ut av oppvaskmaskinens Innstillingsmeny velger du Avslutt og bekrefter valget med Start/Stop.

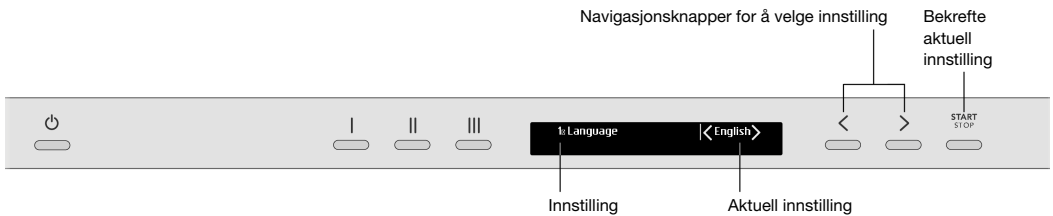

Innstillinger	Alternativ	
1. Språk	English/Svenska/Dansk/ Norsk/Suomi/Nederlands/ Français/Deutsch/Italiano/ Русский/Español/ Português/Sloven./ Eesti/Latviešu/Lietuvių/ Hrvatski/Polish/ 简体中文 / 繁體中文 / 日本語	Du kan velge hvilket språk som vises i displayet.
2. Velg programmer	Eco (På/Av /I/ II / III) Krystallglass Intensiv Hurtig Skyll og hold SANI SANI rask Selvrensing	På/Av/I / II / III Programmer kan vises eller skjules i menyen. Velg mellom På og Av. (Eco kan ikke skjules i menyen.) Programknappene er forhåndsprogrammert; I Universal II SANI III SANI rask Du kan endre program på knappene ved å velge ønsket program i menyen og deretter velge I, II eller III.

Innstillinger

Innstillinger		Alternativ	
3.	Barnesikring	<i>På/Av</i>	<p>For å unngå at barn starter oppvaskmaskinen, kan du aktivere en barnesikring (knappelås).</p> <p>I > Du kan midlertidig deaktivere og aktivere barnesikringen ved å trykke på og holde inne Programknapp I og høyre Navigasjonsknapp i tre sekunder.</p>
4.	Display-innst	Kontr øvre display 1/2/3/4	Justering av kontrasten i toppdisplayet.
		Logo øvre display <i>På/Av</i>	Innstilling for å skjule logoen i displayet.
		Info frontdisplay 1/2	<p>Du kan velge hvilken informasjon som skal vises i frontdisplayet.</p> <p>1 Fargeindikering Gjenværende tid³⁾ Av</p> <p>2 Fargeindikering Gjenværende tid+Status⁴⁾ <i>På</i></p>
5.	Feedback-lyd	<i>0/1/2/3</i>	Signalet gir bekreftelse på et tastetrykk.
6.	Summervolum	<i>0/1/2/3</i>	<p>Lydsignalet angir når et oppvaskprogram er ferdig.</p> <p><i>Feilmeldinger angis alltid med et høyt lydsignal.</i></p>
7.	Glansemiddel ⦿	<i>0/1/2/3/4/5/TAB</i>	<p>Innstilling for dosering av glansemiddel. Doseringen av glansemiddel kan stilles inn fra 0 (Av) til 5 (Høy dosering). Øk doseringen av glansemiddel:</p> <ul style="list-style-type: none"> Hvis oppvasken har vannflekker. <p>Reduser doseringen av glansemiddel:</p> <ul style="list-style-type: none"> Hvis oppvasken har en hvit/blå, klebrig film. Hvis oppvasken har skjolder. Ved skumdannelse. Hvis du har svært bløtt vann, kan glansemiddelet spes ut med halvparten vann. <p>Ved bruk av kombi-oppvaskmiddel som inneholder glansemiddel, kan du aktivere innstillingen TAB.</p>

³⁾ SANI, SANI rask: Gjenværende tid+Status

⁴⁾ SANI, SANI rask: Gjenværende tid+Status+Temperatur

Innstillinger		Alternativ																																		
8.	Temperaturenhet	°C/°F	Temperatur i displayet kan vises i °C (Celsius) eller i °F (Fahrenheit).																																	
9.	Vannhardhet	0/1/2/3/4/5/6/7/8/9	<p>Innstilling av avherderen. Velg innstilling ut fra hardhetsgraden til det innkommende vannet. Det er viktig at innstillingen er riktig!</p> <table border="1"> <thead> <tr> <th>Tyske hardhetsgrader</th> <th>Franske hardhetsgrader</th> <th>Anbefalt innstilling</th> </tr> </thead> <tbody> <tr> <td>0-3°dH</td> <td>0-5°fH</td> <td>0</td> </tr> <tr> <td>4-5°dH</td> <td>6-9°fH</td> <td>1</td> </tr> <tr> <td>6-8°dH</td> <td>10-14°fH</td> <td>2</td> </tr> <tr> <td>9-11°dH</td> <td>15-20°fH</td> <td>3</td> </tr> <tr> <td>12-14°dH</td> <td>21-25°fH</td> <td>4</td> </tr> <tr> <td>15-19°dH</td> <td>26-34°fH</td> <td>5</td> </tr> <tr> <td>20-24°dH</td> <td>35-43°fH</td> <td>6</td> </tr> <tr> <td>25-29°dH</td> <td>44-52°fH</td> <td>7</td> </tr> <tr> <td>30-39°dH</td> <td>53-70°fH</td> <td>8</td> </tr> <tr> <td>40°dH</td> <td>71°fH</td> <td>9</td> </tr> </tbody> </table> <p>Glem ikke å fylle salt i saltbeholderen etter at du har stilt inn avkalkingsanlegget på 1 - 9.</p> <p><i>Ved innkommende vann med en hardhetsgrad under 4°dH (6°fH), velger du 0. Avkalkingsanlegget deaktiveres, og du trenger ikke fylle på salt.</i></p>	Tyske hardhetsgrader	Franske hardhetsgrader	Anbefalt innstilling	0-3°dH	0-5°fH	0	4-5°dH	6-9°fH	1	6-8°dH	10-14°fH	2	9-11°dH	15-20°fH	3	12-14°dH	21-25°fH	4	15-19°dH	26-34°fH	5	20-24°dH	35-43°fH	6	25-29°dH	44-52°fH	7	30-39°dH	53-70°fH	8	40°dH	71°fH	9
Tyske hardhetsgrader	Franske hardhetsgrader	Anbefalt innstilling																																		
0-3°dH	0-5°fH	0																																		
4-5°dH	6-9°fH	1																																		
6-8°dH	10-14°fH	2																																		
9-11°dH	15-20°fH	3																																		
12-14°dH	21-25°fH	4																																		
15-19°dH	26-34°fH	5																																		
20-24°dH	35-43°fH	6																																		
25-29°dH	44-52°fH	7																																		
30-39°dH	53-70°fH	8																																		
40°dH	71°fH	9																																		
10.	Innvendig lys ved avslåing	På/Av	Velg om den innvendige belysningen skal slås på når oppvaskmaskinen er slått av og døren åpnes (hvis hovedstrømbryteren er slått på, vil den innvendige belysningen alltid slås på når døren åpnes).																																	
	Avslutt		For å gå ut av oppvaskmaskinens Innstillingsmeny velger du Avslutt og bekrefter valget med Start/Stop.																																	

Vedlikehold og rengjøring

🚰 Fyll glansemidl

Når glansemiddelet er brukt opp og må fylles på, lyser symbolet ovenfor i displayet.

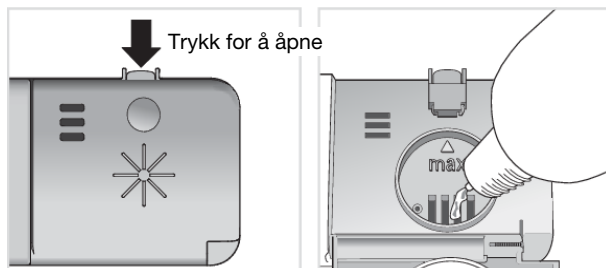

1. Åpne lokket til glansemiddelbeholder.
2. Etterfyll forsiktig med glansemiddel til nivået som er markert med **max**.
3. Tørk bort eventuelt overflødig glansemiddel rundt beholderen.
4. Lukk lokket skikkelig.

Etter påfylling kan det ta litt tid før symbolet slukkes.

✳ Etterfyll salt

Når saltet er brukt opp og må fylles på, lyser symbolet ovenfor i displayet.

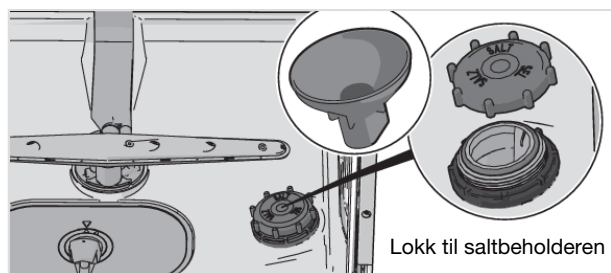

1. Skru løs lokket til saltbeholderen.
2. Sett den medfølgende trakten i beholderens påfyllingshull. (Vann kreves bare den første gangen.)
3. Fyll deretter på så mye salt (maks. 630 gram) at beholderen blir full. Bruk grovt salt eller spesialsalt for oppvaskmaskiner.
4. Tørk bort overflødig salt, slik at lokket kan skrues skikkelig fast.

Etter påfylling kan det ta litt tid før symbolet slukkes.

⚠ ADVARSEL!

For å unngå å risikere rustflekker må du starte oppvaskprogrammet med en gang når du har fylt på salt.

Hell aldri maskinoppvaskmiddel i saltbeholderen! Dette fører til at avkalkingsanlegget ødelegges!

Rengjør siler

Grovsil

I grovsilen samles det største matrester som ikke uten videre kan passere gjennom avløpspumpen. Tøm grovsilen ved behov. Rengjøringen skal gjøres med regelmessig intervall avhengig av hvor ofte oppvaskmaskinen brukes.

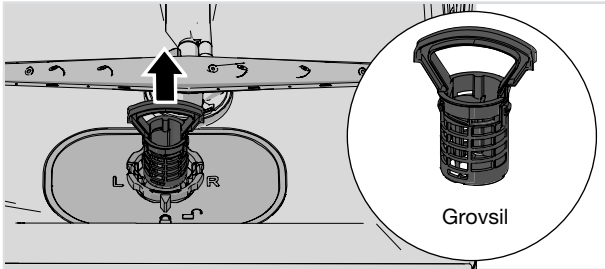

1. Løft grovsilen rett opp ved hjelp av håndtaket.
2. Tøm grovsilen.
3. Sett inn grovsilen igjen. Trykk den ned til den klikker på plass.

Finsil

Det som samler seg på finsilen, spyles automatisk av under hver oppvasksyklus. Rengjør finsilen ved behov. Rengjøringen skal gjøres med regelmessig intervall avhengig av hvor ofte oppvaskmaskinen brukes.

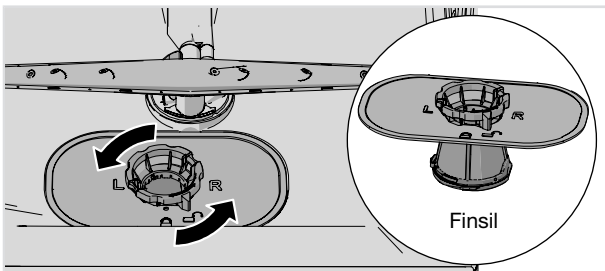

1. Vri låseringen mot klokken, og løft finsilen rett opp.
2. Rengjør finsilen.
3. Sett inn finsilen igjen, og vri låseringen med klokken til den stopper. Kontroller at kantene tetter ordentlig.

Glem ikke å sette inn grovsilen igjen!

Vedlikehold og rengjøring

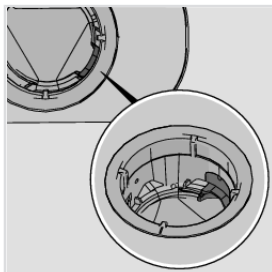

Kontroller at den fargede beskyttelsen til høyre i brønnen er på plass.

OBS!

Oppvaskresultatet kan påvirkes hvis grovsilen og finsilen ikke er riktig montert. Oppvaskmaskinen må ikke brukes uten at silene er montert!

Rengjør spylearmer

Hull og lagringer kan bli tettet igjen. Pirk bort skitten med en nål eller lignende. Spylearmene har også hull på undersiden.

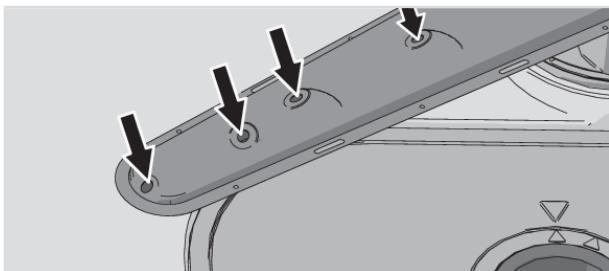

For å lette rengjøringen kan du løsne spylearmene. Glem ikke å montere dem ordentlig etterpå.

Øvre spylearm

1. Trekk ut overkurven.
2. Skru spylearmlagringen moturs for å løsne spylearmen fra overkurven.

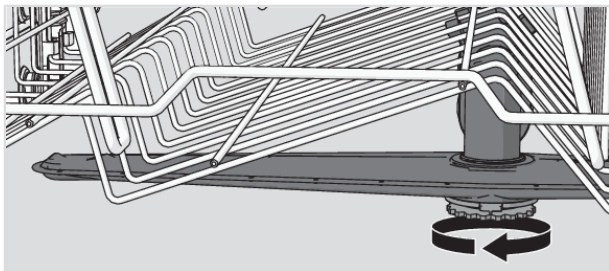

Nedre spylearm

- Løft den underste spylearmen rett opp for å løsne den.

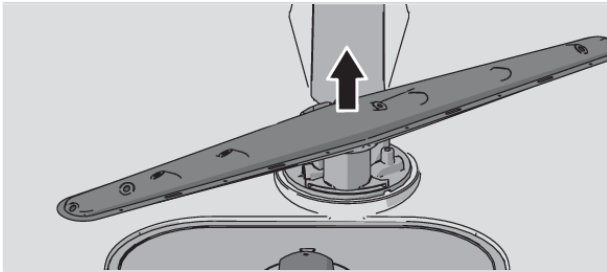

Rengjør inn- og utsiden av oppvaskmaskinen

Dør og dørtetning

Åpne døren. Rengjør dørens sider og dørtetningen regelmessig med en lett fuktet klut. Rengjør dørtetningen i oppvaskmaskinens nedre fremkant med en oppvaskbørste.

Display og knapper

Hold displayet og knappene rene for skitt. Tørk av med en tørr eller lett fuktet klut ved behov. Bruk aldri rengjøringsmidler – det kan ripe overflaten.

Slå av oppvaskmaskinen med hovedstrømbryteren ved rengjøring av knappene for å unngå utilsiktede knappetrykk.

Innerbeholder

Oppvaskmaskinens innerbeholder er laget av rustfritt stål og holdes ren gjennom normal bruk (med regelmessig intervall).

Hvis du har kalkholdig (hardt) vann, kan det danne seg kalkavleiringer i oppvaskmaskinen. Du kan da kjøre programmet Selvrensing med to spiseskjeer sitronsyre i oppvaskmiddelkammeret (uten oppvask i maskinen). Du kan også få kjøpt et rengjøringsmiddel for oppvaskmaskiner.

Løse problemer med stopp

Fjerne blokkeringer i avløpspumpen

Hvis det er vann i oppvaskmaskinen etter avsluttet program, kan avløpspumpen være blokkert av fremmedlegemer. Disse kan du enkelt fjerne.

1. Slå av maskinen med hovedstrømbryteren, og dra støpselet ut av stikkontakten.
2. Fjern grovsilen og finsilen.
3. Øs ut vannet fra bunnen.
4. For å kunne inspisere avløpspumpen, fjerner du den fargede beskyttelsen til høyre i brønnen.
5. Bruk hånden til å snurre pumpehjulet som sitter bak beskyttelsen. Fjern forsiktig eventuelle gjenstander som blokkerer avløpspumpen.
6. Sett på beskyttelsen for avløpspumpen igjen, samt finsilen og grovsilen.
7. Sett støpselet i vegguttaket.

Hvis oppvaskmaskinen fortsatt ikke starter og du hører en during fra den, er overfyllingsvernet aktivert.

- Steng vannkranen.
- Dra ut støpselet fra vegguttaket.
- Ring etter service.

Vedlikehold og rengjøring

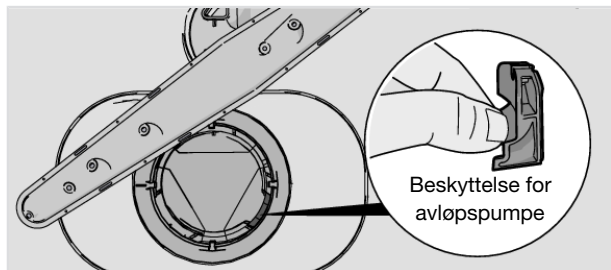

OBS!

Glem ikke å sette på beskyttelsen for avløpspumpen.

Fjerne blokkeringer i innløpsslansens sil

Hvis det er små partikler i det innkommende vannet, kan disse blokkere innløpsslansens ytre sil, noe som fører til Vanninnløpsfeil.

1. Slå av maskinen med hovedstrømbryteren, og dra støpselet ut av stikkontakten.
2. Steng vannkranen.
3. Skru løs innløpsslansen.
4. Dra innløpsslansens ytre sil forsiktig ut, og rengjør den.
5. Sett inn silen igjen, og kontroller at pakningen sitter riktig.
6. Skru fast innløpsslansen.
7. Sett støpselet i stikkontakten, og åpne vannkranen. La trykket stå på en stund, og kontroller at tilkoblingen er tett.

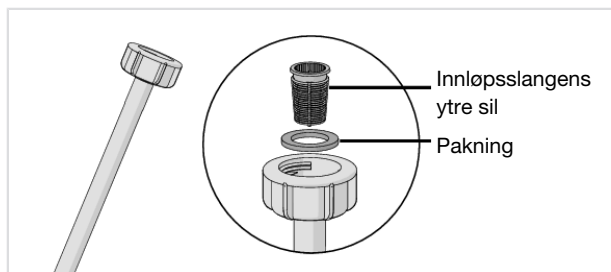

Type feil i display	Tiltak
F10 Overfylling vann 1	Rense avløpspumpen. Se kapittelet <i>Vedlikehold og rengjøring</i> . Hvis problemet vedvarer, ring etter service.
F11 Feil ved vannutløp	Se "Vann igjen i oppvaskmaskinen" i tabellen "Problemer" nedenfor. Hvis problemet vedvarer, ring etter service.
F12 Vanninnløpfeil	Kontroller at vannkranen er åpen. Kontroller at den ytre silen på innløpsslangen ikke er blokkert. Se <i>Fjerne blokkeringer i innløpsslangens sil</i> i kapittel <i>Vedlikehold og rengjøring</i> . Hvis problemet vedvarer, ring etter service.
F40 Lekk innløpsventil	Slå av vannkranen og ring service.
F41 Varmeelementfeil	Dra støpselet ut av stikkontakten, og ring etter service.
F52 Rengjør silene (Vannivåfeil)	Rens grovsil og finsil. Kontroller at den ytre silen på innløpsslangen ikke er blokkert. Hvis problemet vedvarer, ring etter service.
F54 Overfylling vann 2	Slå av vannkranen og ring service.
F56 Sirk.pumpefeil	Ring etter service.
F67 Vanninnløpfeil	Kontroller at vannkranen er åpen. Kontroller at den ytre silen på innløpsslangen ikke er blokkert. Se <i>Fjerne blokkeringer i innløpsslangens sil</i> i kapittel <i>Vedlikehold og rengjøring</i> . Hvis problemet vedvarer, ring etter service.

Trykk på en knapp for å fjerne feilmeldingen.

Problem	Mulige årsaker	Tiltak
Knappene reagerer ikke når du trykker på dem.	Du har trykket på knappene for raskt etter at du åpnet døren.	Vent en stund og forsøk på nytt.
	Barnesikring (tastelås) er aktivert.	Se kapittelet <i>Innstillinger</i> .
	Døren er lukket.	Åpne døren. Knappene reagerer kun på knappetrykk når døren er åpen.
	Skitt på knappene.	Rengjør med tørr eller lett fuktet klut.
Døren kan ikke lukkes skikkelig.	Kurvene er ikke plassert riktig.	Kontroller at kurvene står i riktig horisontal stilling.
		Kontroller at oppvasken ikke hindrer oppvaskkurvene fra å skyves inn i riktig stilling.

Feilsøking

Problem	Mulige årsaker	Tiltak
Oppvaskmaskinen starter ikke.	Knappen Start/Stop er ikke holdt inne lenge nok.	Trykk på og hold Start/Stop inne till displayet viser "Program startet, lukk dør".
	Døren er ikke skikkelig lukket.	Kontroller.
	Du har åpnet oppvaskmaskinen for å sette inn flere gjenstander under et pågående program.	Lukk døren og vent. Etter en pause fortsetter oppvaskmaskinen der den sluttet.
	En sikring har løst ut.	Kontroller.
	Støpselet sitter ikke i vegguttaget.	Kontroller.
	Vannkranen er stengt.	Kontroller.
	Overfylling/lekkasje.	Kontroller.
	En surrende lyd (avløpsspumpen) høres fra oppvaskmaskinen, og den opphører ikke når strømmen brytes med hovedstrømbryteren.	Steng vannkranen. Trekk ut kontakten og ring så etter service.

Problem	Mulige årsaker	Tiltak
Oppvasken er ikke ren.	Spylearmene går ikke rundt.	Kontroller at oppvasken ikke hindrer spylearmene.
	Spylearmenes hull eller lagringer er tette.	Rengjør spylearmene. Se kapittel <i>Vedlikehold og rengjøring</i> .
	Feil oppvaskprogram.	Velg et program med høy temperatur som løser fett på svært skitten oppvask, f.eks. Intensiv.
	Feil dosering av oppvaskmiddel.	Doser etter vannets hardhetsgrad. Kraftig over- eller underdosering medfører dårligere oppvaskresultat.
	Gammelt oppvaskmiddel. Oppvaskmiddel er ferskvare.	Unngå storpakninger.
	Feil fylling av oppvaskmaskinen.	Ikke dekk porselen med store skåler eller tilsvarende. Unngå å plassere svært høye glass i hjørnet av kurvene.
	Glass og kopper har veltet under oppvaskingen.	Plasser oppvasken slik at den står stødig.
	Silene er ikke riktig montert.	Kontroller at silenes håndtak er i låst posisjon.
	Beskyttelsen for avløpspumpen mangler.	Kontroller at den fargede beskyttelsen til høyre i brønnen er på plass. Se kapittel <i>Vedlikehold og rengjøring</i> .
Flekker på rustfritt eller sølv.	Enkelte matrester som sennep, majones, sitron, eddik, salt og dressing kan forårsake flekker på rustfritt stål hvis det blir stående over lengre tid.	Skyll bort denne typen matrester hvis du ikke skal starte oppvaskmaskinen med én gang. Bruk gjerne programmet Skyll og hold.
	Alt rustfritt kan gi flekker på sølv hvis det kommer i kontakt under oppvaskingen. Selv aluminium kan forårsake flekker på oppvasken.	For å unngå flekker og at oppvasken blir matt, bør du holde atskilt gjenstander av ulike metaller, for eksempel sølv, rustfritt og aluminium.

Feilsøking

Problem	Mulige årsaker	Tiltak
Flekker eller skjolder på oppvasken.	Feil innstilt dosering av glansmiddel.	Se kapittelet <i>Innstillinger</i> .
	Innstillingen TAB er aktivert, og det brukes kombi-oppvaskmiddel med utilstrekkelig tørkeeffekt.	Bytt kombi-oppvaskmiddel, eller deaktivert innstillingen TAB og fyll på salt og separat glansmiddel. Se Glansmiddel i kapittel <i>Innstillinger</i> .
	Saltbeholderen er tom.	Fyll på salt. Se kapittelet <i>Vedlikehold og rengjøring</i> .
	Feil innstilt avkalkingsanlegg.	Se Vannhardhet i kapittel <i>Innstillinger</i> .
	Avkalkingsanlegget lekker salt.	Kontroller at saltlokket er skikkelig tilskrudd. Hvis ikke, ring etter service.
	For høy temperatur og/eller for mye oppvaskmiddel kan forårsake såkalt etsing på krystallglass. Dette kan dessverre ikke utbedres, bare forebygges.	Vask krystallglass ved lav temperatur og doser oppvaskmiddel med forsiktighet. Kontakt produsenten av oppvaskmiddelet.
Oppvasken har en hvit/blå, klebrig film.	For høy dosering av glansmiddel.	Reduser doseringen. Se kapittel <i>Innstillinger</i> . Hvis vannet er svært mykt, kan du eventuelt spe ut glansmiddelet med halvparten vann.
Flekker som sitter igjen etter oppvaskingen.	Lepestift og te kan være vanskelig å få bort.	Bytt til et oppvaskmiddel med blekemiddel.
Det er oppvaskmiddelrester i oppvaskmiddelkammeret etter oppvasken.	Oppvaskmiddelkammeret var fuktig da du doserte oppvaskmiddel.	Oppvaskmiddelkammeret skal være tørt når du doserer oppvaskmiddel.
	Oppvaskmiddelkammeret er blokkert.	Kontroller at ingen kjøkkenredskaper hindrer at oppvaskmiddelkammeret åpnes.
Smellende lyd under oppvaskingen.	Oppvasken er ikke riktig plassert eller spylearmene går ikke rundt.	Kontroller at oppvasken står stødig. Snurr spylearmene for å se at de går rundt.
1 minutt vises i displayet.	Programmet tar lengre tid enn beregnet.	Ingen handling. Programtiden lagres, neste gang programmet kjøres, vises den korrigerte tiden.

Problem	Mulige årsaker	Tiltak
Vann igjen i oppvaskmaskinen.	Silene er tiltettet.	Rengjør grovsil og finsil.
	Silene er ikke riktig montert.	Kontroller at silenes håndtak er i låst posisjon.
	Gjenstander i avløpspumpen.	Rens avløpspumpen. Se kapitlet <i>Vedlikehold og rengjøring</i> .
	Beskyttelsen for avløpspumpen mangler.	Kontroller at den fargede beskyttelsen til høyre i brønnen er på plass. Se kapittel <i>Vedlikehold og rengjøring</i> .
	Avløpsslangen er klemt.	Kontroller at slangen ikke er klemt eller bøyd.
	Stopp i avløpsslangen.	Løsne avløpsslangen der den er koblet til kjøkkenbenkens vannløs. Kontroller at ingenting har festet seg og at tilkoblingens indre diameter er minst 14 mm.
Dårlig lukt i oppvaskmaskinen.	Smuss rundt lister og hjørner.	Gjør rent med en oppvaskkost og et lavtskummende rengjøringsmiddel.
	Programmer med lav temperatur er valgt i lengre tid.	Kjør et program med høy temperatur en til to ganger i måneden. Eller kjø et renseprogram. Se <i>Selvrensing</i> i kapittel <i>Bruke oppvaskmaskinen</i> .
Fettavleiringer i oppvaskmaskinen.	Programmer med lav temperatur er valgt i lengre tid.	Eller kjø et renseprogram en til to ganger i måneden. Se <i>Selvrensing</i> i kapittel <i>Bruke oppvaskmaskinen</i> . Velg et program med høy temperatur som løser fett på svært skitten oppvask, f.eks. Intensiv. Eller kjø et renseprogram en til to ganger i måneden. Se <i>Selvrensing</i> i kapittel <i>Bruke oppvaskmaskinen</i> .

Feilsøking

Problem	Mulige årsaker	Tiltak
Oppvasken blir ikke tilstrekkelig tørr.	Oppvaskmaskinen er ikke helt full.	Fyll oppvaskmaskinen helt.
	Glansemiddelet er brukt opp eller innstilt på for lav dosering.	Fyll på eller øk doseringen av glansemiddel. Se kapittel <i>Innstillinger</i> .
	Innstillingen TAB er aktivert, og det brukes kombi-oppvaskmiddel med utilstrekkelig tørkeeffekt.	Bytt kombi-oppvaskmiddel, eller deaktiver innstillingen TAB og fyll på salt og separat glansemiddel. Se Glansemiddel i kapittel <i>Innstillinger</i> .
		Åpner døren på gløtt etter avsluttet program.

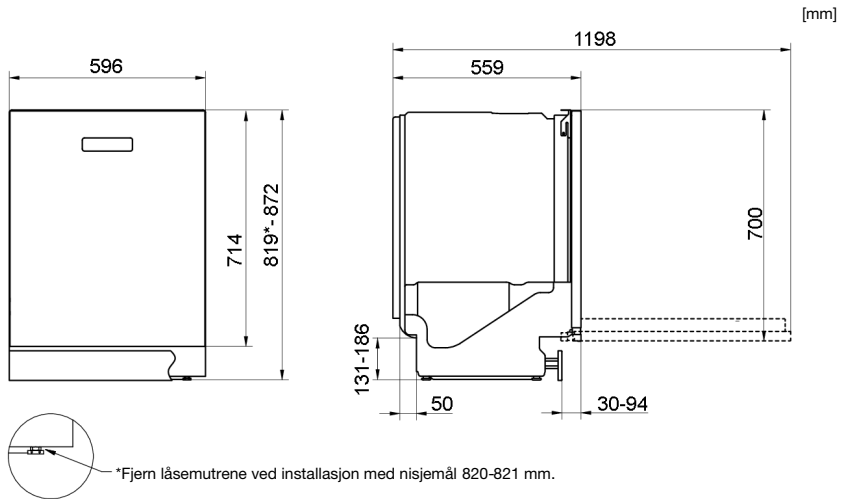

Nominelle mål. variasjoner kan forekomme.

Sikkerhetsinstruksjoner

- Tilkobling til strøm, vann og avløp skal utføres av en person med tilstrekkelig kompetanse.
- Følg alltid gjeldende bestemmelser for vann, avløp og strøm.
- Vær forsiktig under installasjonen! Bruk beskyttelseshansker! Vær alltid to om dette!
- Sett en lekkasjebeskyttelse på gulvet under oppvaskmaskinen for å hindre eventuell vannlekkasje.
- Før du skrur fast oppvaskmaskinen, prøvekjør oppvaskmaskinen med programmet Skyll og hold. Kontroller at oppvaskmaskinen tar inn vann og tømmer. Kontroller også at det ikke forekommer lekkasjer ved tilkoblingene.

ADVARSEL!

Slå av vanntilførselen når du installerer oppvaskmaskinen!

Støpselet må være trukket ut eller strømuttaket uten spenning under arbeidet!

Installasjon

Transportbeskyttelse for døren

Husk å fjerne transportbeskyttelsen for døren når du pakker ut oppvaskmaskinen.

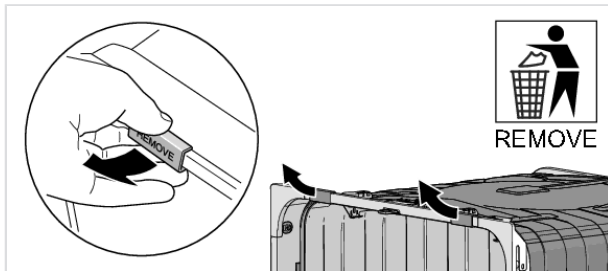

Plasser oppvaskmaskinen

Oppvaskmaskinen kan plasseres som innebygd, helt frittstående eller delvis innebygd. Sørg for at underlaget er stødig.

A. Innebygd

Oppvaskmaskinen er beregnet for innbygging under en benkeplate. Innbyggingsmål fremgår av bildet. Gjennomføringshull til ledninger/kabler trenger ikke være større enn 38 mm i diameter. Pass på at kantene på gjennomføringshullet er glatte og ikke kan skade avløps- og inntaksslange eller strømledning.

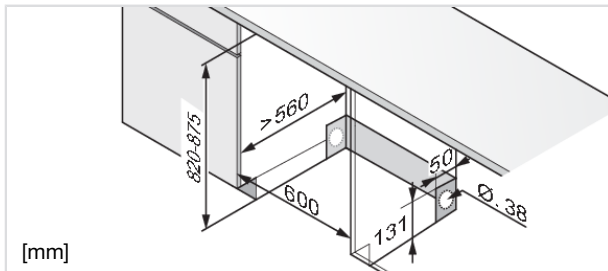

Hvis oppvaskmaskinen er innebygd, må innredningen tåle eventuell kondens fra oppvaskmaskinen.

B. Frittstående

En frittstående oppvaskmaskin må utstyres med vippesikring. Det består av to festejern, som skrues fast som vist på bildet.

Deretter skyver man oppvaskmaskinen inn slik at festejernene tar tak i de bakre føttene. Oppvaskmaskinen vil nå ikke kunne tippe hvis den åpne døren belastes. Hvis oppvaskmaskinen plasseres helt frittstående, må både sideplater og arbeidsplate monteres. Tilbehøret fås kjøpt der du kjøpte oppvaskmaskinen.

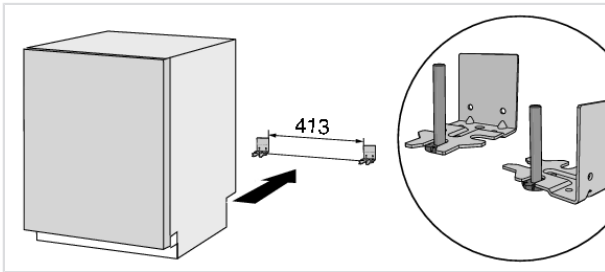

⚠ ADVARSEL!

En helt frittstående oppvaskmaskin må utstyres med vippesikring.

C. Delvis innebygd

Hvis oppvaskmaskinen plasseres slik at en av sidene blir synlig, skal det monteres en sideplate. Tilbehør fås kjøpt der du kjøpte oppvaskmaskinen.

Monter beskyttelsesfilmen

Monter dampsperreren (vedlagt i dokumentsettet). Dampsperrrens funksjon er å beskytte benkeplaten mot fukt.

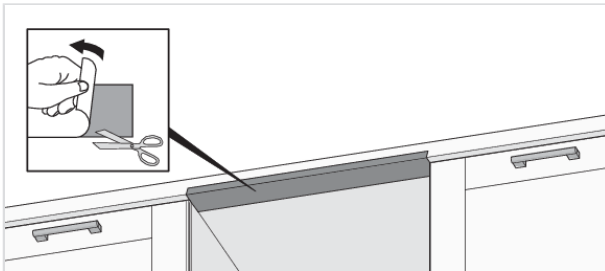

OBS!

Flaten der beskyttelsesfilmen skal sitte, må være ren og tørr.

Juster høyden og skyv oppvaskmaskinen på plass

1. Begynn med å måle høyden fra gulvet til underkanten av arbeidsbenken.
2. Mål høyden fra gulvet til oppvaskmaskinens overkant.
3. Vipp oppvaskmaskinen en anelse forover og juster den bakre foten ved å stille skruen på forsiden av oppvaskmaskinen. Skru denne med klokken for å senke maskinen, eller mot klokken for å heve denne.

Installasjon

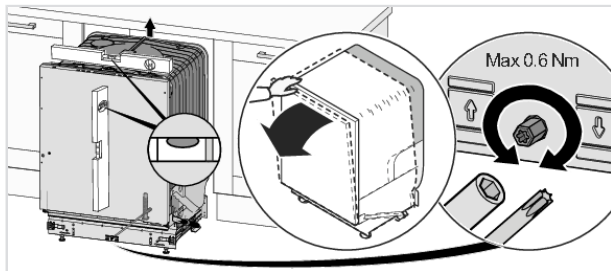

4. Juster de fremre føttene ved å vri dem med klokken for å heve eller mot klokken for å senke.

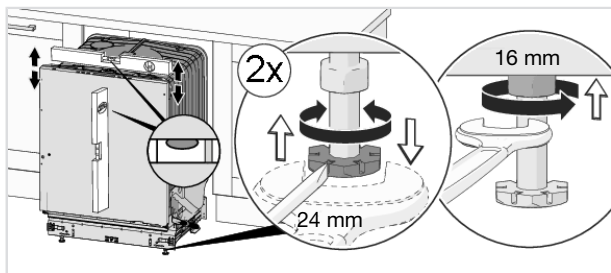

5. Kontroller at det er en luftspalte på minst 3 mm mellom undersiden av arbeidsbenken og overkanten av oppvaskmaskinen.
6. Skyv oppvaskmaskinen på plass.
- Dra i innløps- og avløpsslangen når du skyver oppvaskmaskinen på plass.
 - Kontroller at slangen ikke er klemt eller bøyd, og at det ikke er noe som kan skade slangene.

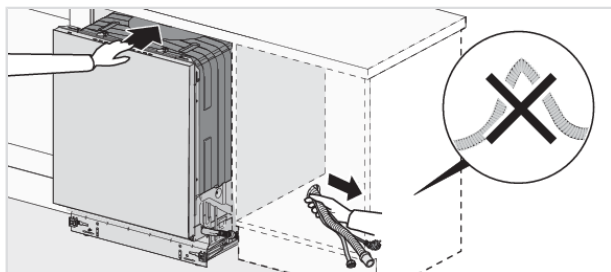

7. Finjuster føttene (oppvaskmaskinen kan helle maks. 5 mm) og trekk til låsemutterne på de fremre føttene.

Tilkobling til avløp

Denne oppvaskmaskinen egner seg til installering i en opphøyd innbygging (for å få en arbeidsvennlig høyde). Det betyr at oppvaskmaskinen kan plasseres slik at avløpsslangen munner ut på et lavere nivå enn bunnen på oppvaskmaskinen, for eksempel at den føres direkte til et sluk. Oppvaskmaskinen er utstyrt med en integrert beskyttelsesanordning som forhindrer at den tømmes for vann under vaskeprosessen.

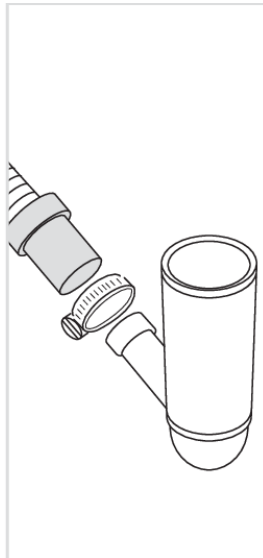
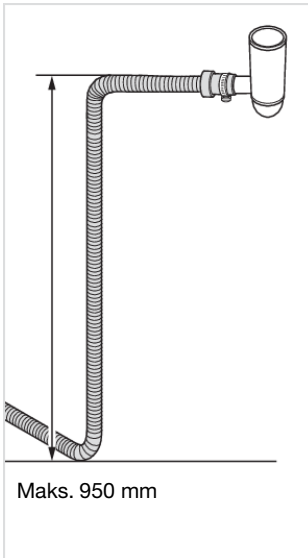
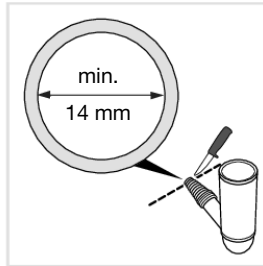
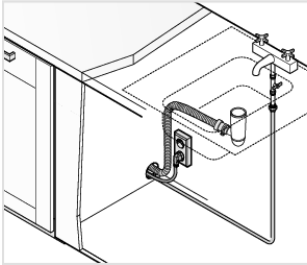

Avløpsslangen kan også føres til en tilkoblingsnippel ved kjøkkenvaskens vannlås. Tilkoblingsnippelens innvendige diameter må være minst 14 mm.

Avløpsslangen kan forlenges med maks. 2,5 m (den totale lengden på avløpsslangen kan ikke overstige 4,5 m). Eventuelle forlengelseskoblinger eller tilkoblingsrør må ha en innvendig diameter på minst 14 mm. Avløpsslangen skal imidlertid helst erstattes av en ny uten skjöt.

Ingen deler av avløpsslangen må være plassert høyere enn 950 mm over oppvaskmaskinens bunn.

Monter avløpsslangen med en slangeklemme. Sørg for at det ikke er knekk på avløpsslangen.

Tilkobling til vann

Bruk bare tilførselsslangen som leveres med oppvaskmaskinen. Bruk ikke gamle eller andre løse slanger.

Det må være en stoppekran på tilførsledningen. Stoppekranen skal plasseres lett tilgjengelig, slik at du kan stenge av vannet hvis oppvaskmaskinen må flyttes.

Når installasjonen er ferdig, åpner du stoppekranen og lar trykket stå på en stund. Kontroller at alle tilkoblinger er tette.

Installasjon

Tilkobling til kaldt vann

Koble oppvaskmaskinen til kaldt vann hvis boligen varmes opp med olje, strøm eller gass.

Tilkobling til varmt vann

Koble oppvaskmaskinen til varmt vann (maks. 70 °C) hvis boligen varmes opp via energieffektiv varmtvannsbereder fra for eksempel fjernvarme, solcellepaneler eller bergvarme. Ved å velge varmtvannstilkobling sparer du oppvasktid og reduserer oppvaskmaskinens strømforbruk.

OBS!

Overskrid ikke tillatt temperatur på det innkommende vannet. Noen kjøkkenredskaper tåler ikke sterk varme. Se *Sart oppvask* i kapittel *Sett inn oppvasken*.

Tilkobling til el

Du finner informasjon om den elektriske tilkoblingen på typeskiltet. Disse opplysningene må stemme overens med dataene for strømmettet.

Oppvaskmaskinen må kobles til et jordet strømuttak.

Vegguttaket for strømtilkobling skal være plassert i passende avstand fra oppvaskmaskinen, slik at det er lett tilgjengelig etter at oppvaskmaskinen er installert. Ikke bruk skjøteledning!

Oppvaskmaskinen må kobles til jordfeilbryter i henhold til gjeldende sikkerhetsforskrifter.

OBS!

Reparasjon og vedlikehold som berører sikkerhet eller ytelse, skal utføres av kvalifisert fagpersonell.

Skru fast oppvaskmaskinen (Gjelder oppvaskmaskiner som bygges inn.)

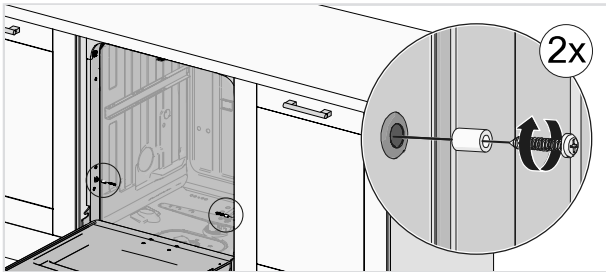
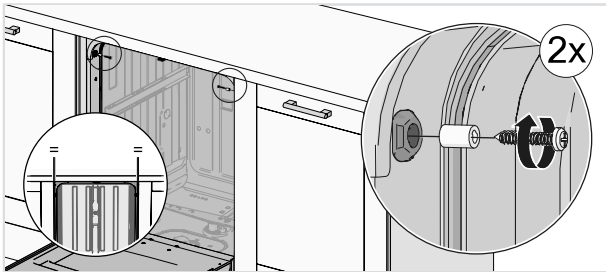

Kontroller etter festing at de fremre føttene ligger an mot gulvet.

Installasjon

Oppvaskmaskinens sparkeplate

Oppvaskmaskinen leveres med en sparkeplate.

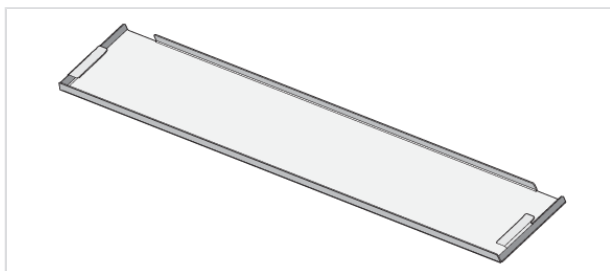

Monter lydisoleringen

(kun enkelte modeller)

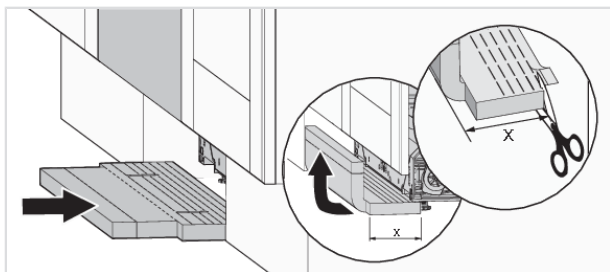

Monter sparkeplaten

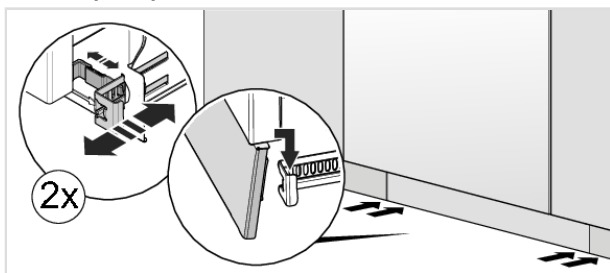

Informasjon om produktet

På merkeplaten er det en QR-kode. Skann koden for å få informasjon om produktet.

(kun enkelte modeller)

Ta kontakt med service

Les kapittel *Feilsøking* før du tar kontakt med service. Hvis det har oppstått en feil som du ikke kan reparere selv, må du ta kontakt med det nærmeste servicesenteret for reparasjon. Se www.asko.com. På hjemmesiden finner du også informasjon om hvor lenge reservedeler er tilgjengelige samt hva du kan reparere selv.

Ved kontakt oppgir du informasjonen på merkeplaten. Noter deg artikkelnummeret (1) og serienummeret (2).

Vær klar over at uprofesjonelle reparasjoner kan sette brukerens sikkerhet i fare samt påvirke garantien.

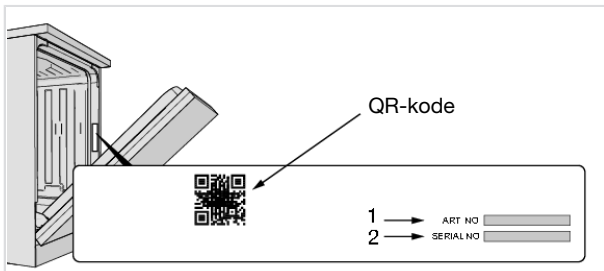

Tekniske data og energimerking

Tekniske spesifikasjoner

Høyde:	819-872 mm
Bredde:	596 mm
Dybde:	559 mm
Vekt:	50 kg ¹⁾
Antall standardkupper:	13 ²⁾
Vanntrykk:	0,03-1,0 MPa
Elektrisk tilkobling:	Se typeskilt
Tilkoblingseffekt:	Se typeskilt

¹⁾ Vekten kan variere på grunn av ulike spesifikasjoner.

²⁾ Ifølge standard, EN 50242 / EN 60436.

Informasjon for brukere

Du finner informasjon om produktet på www.asko.com/energylabel. Der finner du også en kobling til EUs produktdatabase EPREL. Eller du kan gå direkte til <https://eprel.ec.europa.eu>. Følg instruksjonene for å søke på modellnavn.

Se opplysningene på typeskiltet. Noter deg modellnavnet (3).

Informasjon for testinstitutt

Du finner informasjon om dette produktet i EUs produktdatabase EPREL, og du kan også bestille den via e-post dishwashers@appliance-development.com.

Ved forespørsel ber vi deg oppgi opplysningene på typeskiltet. Noter deg artikkelnummeret (1), serienummeret (2) og modellnavnet (3).

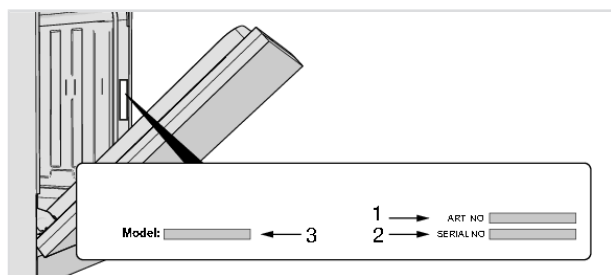

ASKO

Inspired by Scandinavia

ASKO APPLIANCES AB • SOCKERBRUKSGATAN 3, SE-531 40 LIDKÖPING, SWEDEN • WWW.ASKO.COM



809353-a10



Retten til endringer forbeholdes.